

**DAEWOO**  
POWER PRODUCTS

# РУКОВОДСТВО ПО ЭКСПЛУАТАЦИИ

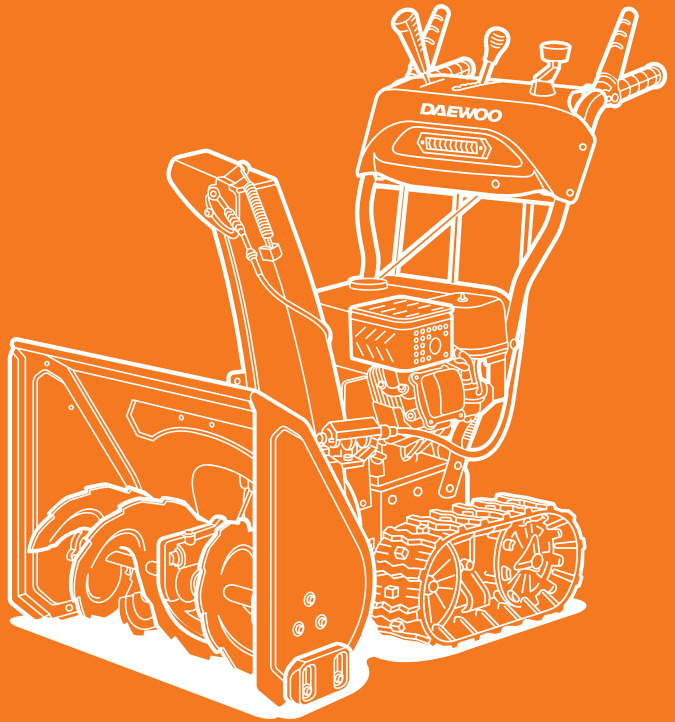

**СНЕГОУБОРЩИК БЕНЗИНОВЫЙ**

S 7560 / DAST 8060



## ОГЛАВЛЕНИЕ

---

Общие сведения	2
Информация по безопасности	3
Описание символов	5
Общий вид изделия	6
Комплектация	7
Технические характеристики	8
Сборка изделия	9
Подготовка к работе и использование	11
Использование изделия	13
Возможные неисправности и методы их устранения	17
Техническое обслуживание	18
Хранение и транспортировка	22
Срок службы и утилизация устройства	22
Гарантийные обязательства	23

Производитель оставляет за собой право на внесение изменений в конструкцию, дизайн и комплектацию изделий.  
Изображения в руководстве могут отличаться от реальных узлов и надписей на изделии.

**Адреса сервисных центров по обслуживанию  
силовой техники DAEWOO Вы можете найти на сайте  
WWW.DAEWOO-POWER.RU**



ЕАС — Соответствует всем требуемым Техническим регламентам Таможенного союза ЕврАзЭС.

## ОБЩИЕ СВЕДЕНИЯ

Благодарим Вас за приобретение техники **DAEWOO**.

В данном Руководстве по эксплуатации содержится описание техники безопасности и процедур по обслуживанию и использованию снегоуборочной и подметальной техники **DAEWOO**.

Настоящее Руководство по эксплуатации является частью изделия и должно быть передано покупателю при его приобретении в случае перепродажи и передачи техники другому владельцу. Настоящее Руководство должно быть передано с оборудованием.

Информация, содержащаяся в настоящем Руководстве по эксплуатации, действительна на момент издания, изображения и рисунки могут отличаться от реального изделия. Изготовитель оставляет за собой право вносить изменения в конструкцию, не ухудшающие характеристики оборудования, без предварительного уведомления.

Перед началом работы со снегоуборочной техникой необходимо внимательно прочитать Руководство по эксплуатации. Это поможет избежать возможных травм и повреждения оборудования.

## ОПИСАНИЕ ИЗДЕЛИЯ

Снегоуборочная техника **DAEWOO** оснащена мощными двигателями **OHV** последнего поколения и предназначена для уборки и очистки дорог и других ровных твердых поверхностей от большого количества снежных масс, удаления снежных завалов, расчистки загородных участков дорог от выпавшего и наметенного снега, а также уборки снега с городских улиц и тротуаров, приусадебных участков и загородных домов. Агрессивный зубчатый шнек легко собирает даже плотные слои снега, гусеничный ход увеличивает проходимость, а модель **DAST 8060** оснащена электростартером от литий-ионного аккумулятора 21 В, что значительно облегчает запуск двигателя и делает технику более удобной в работе. Снегоуборочные машины просты при использовании и не требуют специальной подготовки оператора, но следует учитывать, что при её эксплуатации необходимы определенные навыки.

Предполагается частная, некоммерческая эксплуатация.

Предприятие-изготовитель постоянно совершенствует свою продукцию, поэтому в настоящем Руководстве по эксплуатации могут быть не отражены некоторые конструктивные изменения.

## К СВЕДЕНИЮ ТОРГУЮЩИХ ОРГАНИЗАЦИЙ

Во время проведения процедуры купли-продажи продавец, осуществляющий торговлю, проверяет в присутствии покупателя внешний вид товара, его комплектность и работоспособность.

Производителю отметку в гарантийном талоне, прикладывает товарный чек, предоставляет информацию об организациях по ремонту, адреса сервисных центров и уполномоченных представителей.

Правила реализации продукции определяются предприятиями розничной торговли в соответствии с требованиями действующего законодательства. Особые условия реализации не предусмотрены.

## **ИНФОРМАЦИЯ ПО БЕЗОПАСНОСТИ**

- Использование снегоуборочной машины не по назначению может привести к травмированию оператора или повреждению изделия и другого имущества.
- Большинство травм или повреждений имущества от снегоуборочной машины может быть предотвращено при соблюдении указаний всех инструкций, приведенных в настоящем Руководстве по эксплуатации.
- Типичные виды опасностей указаны ниже наряду со способами защиты оператора и окружающих.

### **ИЗБЕГАЙТЕ ВРАЩАЮЩЕГОСЯ ШНЕКА И ЩЕТКИ**

- Шнек снегоуборочной машины может нанести серьезные травмы и даже ампутировать пальцы, руки или ступни ног.
- При работающем двигателе следует находиться в стороне от шнека.
- При необходимости по какой-либо причине убрать снег вокруг снегоуборочной машины всегда следует выключать ее двигатель.
- Если снегоотводящий желоб засорился, то следует остановить машину и заглушить двигатель. Для очистки снегоотводящего желоба следует использовать пластиковую или деревянную лопатку.
- Никогда не опускайте руки в снегоотводящий желоб при работающем двигателе, это может привести к серьезной травме.

### **ПОДГОТОВЬТЕ МЕСТО РАБОТЫ**

- Снегоуборочная машина может отбросить камни и другие предметы с силой, достаточной для получения серьезной травмы.
- Перед началом работы внимательно осмотрите предназначенную для очистки площадь и очистите ее ото всех предметов, которые могут представлять опасность.
- Никогда не применяйте снегоуборочную машину для уборки снега с гравийной дорожки, так как может произойти подбор и выброс камней. Это может нанести травму окружающим людям и имуществу.

### **ПРОВЕРЬТЕ НАЛИЧИЕ ЗАЩИТНЫХ ЭКРАНОВ**

- Щитки и экраны предназначены для вашей защиты от отбрасываемых предметов и для предотвращения прикосновения к горячим деталям двигателя и движущимся компонентам.
- При работающем двигателе для безопасности оператора и окружающих все щитки и экраны должны находиться на своем месте.
- Не прикасайтесь к снегоотводящему желобу при работающем двигателе.
- Дети и животные должны быть выведены из места проведения работ для исключения получения травм от летящего снега и контакта со снегоуборочной машиной.

### **МЕРЫ ПРЕДОСТОРОЖНОСТИ ПРИ ОБРАЩЕНИИ С ТОПЛИВОМ**

- Бензин является легковоспламеняющимся веществом. Пары бензина взрывоопасны.
- После использования машины дайте двигателю остыть.
- Заправку топливного бака производите при неработающем двигателе на открытом воздухе или в хорошо проветриваемых помещениях.
- Запрещается заполнять топливный бак выше максимальной отметки.
- Запрещается курить и пользоваться открытым пламенем в непосредственной близости от топлива, а также приближаться к топливу с источниками пламени или искр.
- Храните бензин исключительно в специально предназначенных для этого емкостях.
- Выключайте двигатель уборочной машины, если она не используется.
- Если вам нужно по каким-либо причинам отойти от снегоуборочной машины, даже для проверки пространства перед ней, всегда выключайте двигатель.

## РАБОТА НА УКЛОНАХ

- Будьте осторожны при смене направления движения снегоуборочной машины во время работы на склоне, это может привести к опрокидыванию.
- Не применяйте снегоуборочную машину для чистки крыш.
- Снегоуборочная машина может перевернуться на крутом склоне, если оставить ее без присмотра, что может привести к травмированию оператора или окружающих. Запрещается использовать уборочную машину на уклонах более 10°.

## УСЛОВИЯ ЭКСПЛУАТАЦИИ

- Не работайте со снегоуборочной машиной при плохой видимости. В условиях плохой видимости существует повышенная вероятность удара о препятствие или травмирования.
- Направляйте снегоотводящий желоб таким образом, чтобы отбрасываемый снег не попадал в окружающих, окна зданий или автомобили. Не прикасайтесь к снегоотводящему желобу при работающем двигателе.
- Во время использования, располагайтесь только позади снегоуборочной машины. Не находитесь спереди по ходу движения – это может стать причиной травматизма из-за случайного падения на снегоуборочную машину или попадания рук или ног в опасную зону работы шнеков или гусениц.

## РАБОТА ВБЛИЗИ ДОРОГ

- При работе вблизи дорог и подъездных дорожек внимательно наблюдайте за движением транспортных средств. Запрещается эксплуатация снегоуборочной машины на дорогах общего пользования.
- Всегда используйте головное освещение во время использования или перемещения снегоуборочной машины.

## ОБЯЗАННОСТИ ОПЕРАТОРА

- Изучите назначение и использование всех органов управления снегоуборочной машины и быстрой остановки двигателя в экстренных случаях.
- Не допускайте к управлению снегоуборочной машиной лиц, не ознакомленных с Руководством по эксплуатации.
- Не допускайте детей к работе со снегоуборочной машиной.
- Если при работе снегоуборочной машины перед ней неожиданно появляются люди или животные, немедленно отпустите рукоятки включения привода на колеса и шнеки/щетку, чтобы остановить снегоуборочную машину и избежать травмирования вращающимися деталями оборудования.
- Оператор должен контролировать опасную зону работы снегоуборочной машины. Не допускается работа, если в опасной зоне находятся люди или животные
- Во время работы крепко держите рукоятки и передвигайтесь равномерно, не переходите на быстрый шаг или бег, возможно запнуться или упасть, что может привести к получению серьезной травмы.
- Носите подходящую обувь, предотвращающую скольжение.

## ТЕХОБСЛУЖИВАНИЕ И РЕМОНТ

- Перед проведением любых работ на устройстве отсоединяйте колпачок высоковольтного провода от свечи зажигания для избежание возможности случайного запуска двигателя.
- Выполняйте только те работы по техобслуживанию, которые описаны в руководстве по эксплуатации.
- Для надежной и продолжительной работы оборудования, всегда проверяйте и протягивайте все резьбовые соединения.
- Своевременно производите замену изношенных или поврежденных деталей.

**ВНИМАНИЕ!**

Пользователь несет персональную ответственность за причинение возможного вреда здоровью и имуществу людей в случае неправильного использования устройства или использования его не по назначению.

**ОПИСАНИЕ СИМВОЛОВ**



Опасно!  
Запрещено чистить канал выброса во время работы оборудования.



Внимательно прочитайте Руководство перед эксплуатацией.



Опасность затягивания вращающимися механизмами.



Опасность поражения отбрасываемыми предметами.



Не допускайте посторонних в зону работы оборудования.



Используйте средства защиты зрения.



Используйте средства защиты органов слуха.



Внимание!  
Вращающиеся шнеки.



Запрещена ручная очистка во время работы двигателя изделия.

## ОБЩИЙ ВИД ИЗДЕЛИЯ



Рис. 1

1. Рычаг включения вращения шнеков
2. Рычаг выбора скорости движения
3. LED фара
4. Дефлектор дальности выброса
5. Желоб выброса снега
6. Шнеки
7. Опорные лыжи

8. Гусеница
9. Нижняя часть рукоятки
10. Двигатель
11. Верхняя рукоятка с панелью управления
12. Рычаг включения привода хода
13. Ручка изменения направления выброса
14. Рычаг изменения дальности выброса

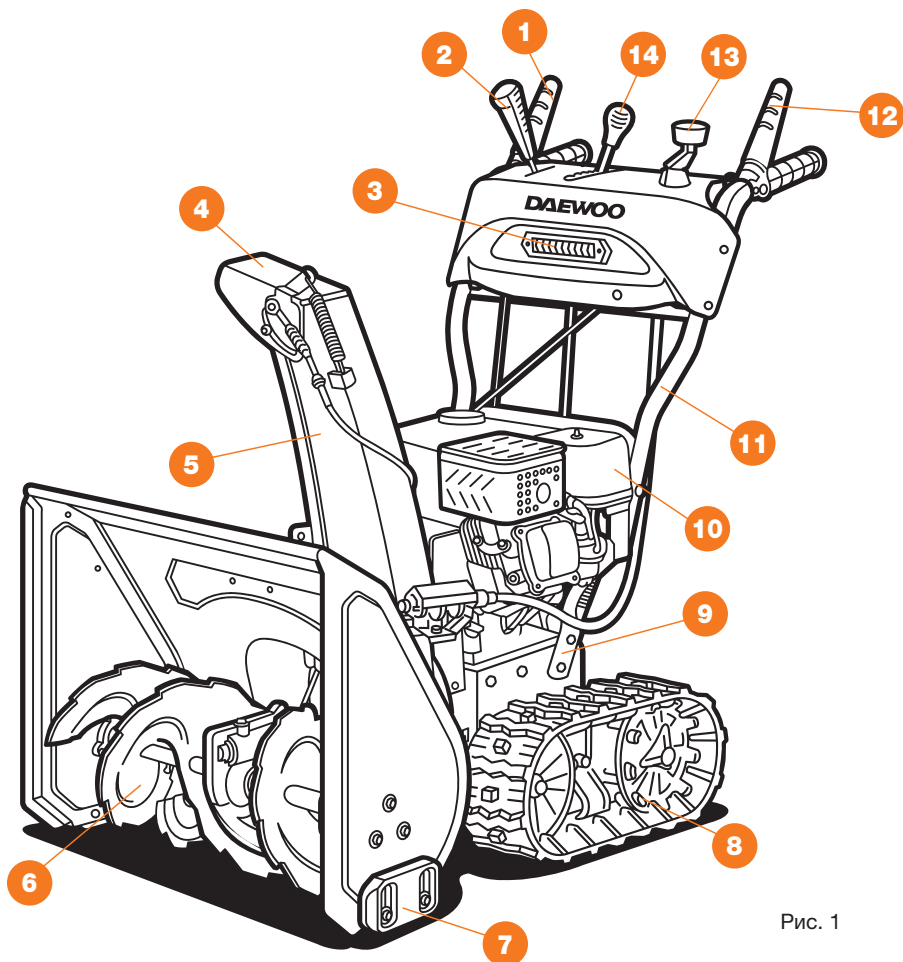

## ДВИГАТЕЛЬ

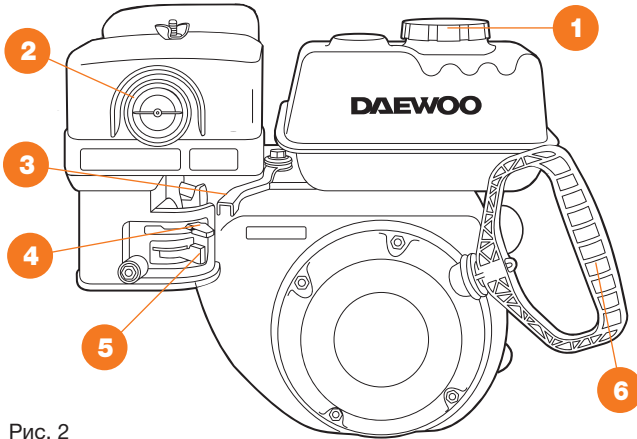

1. Крышка топливного бака
2. Насос подкачки топлива (праймер)
3. Рычаг включения зажигания и регулировки оборотов двигателя
4. Рычаг воздушной заслонки карбюратора
5. Топливный кран
6. Рукоятка ручного стартера двигателя

Рис. 2

## КОМПЛЕКТАЦИЯ

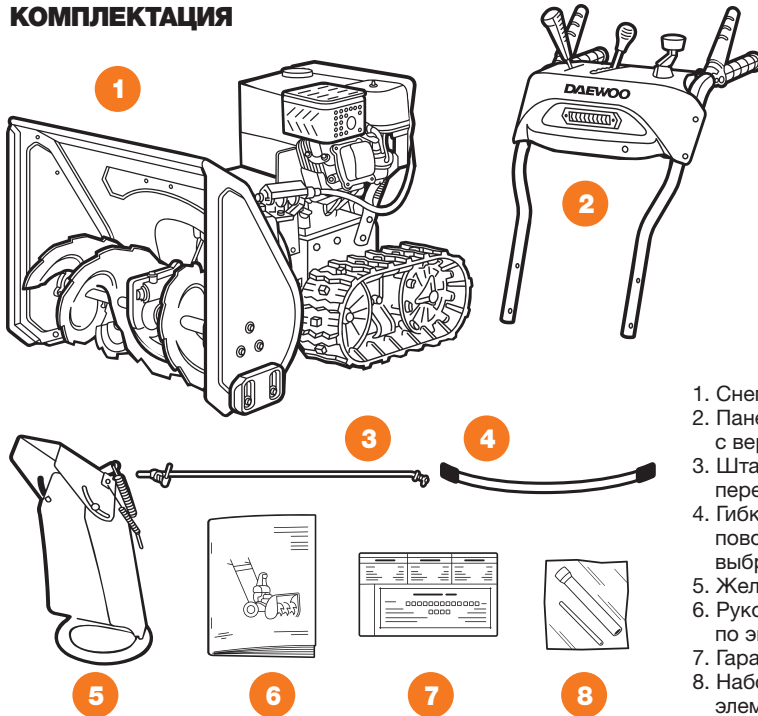

1. Снегоуборщик
2. Панель управления с верхней рукояткой
3. Штанга рычага выбора передачи скорости
4. Гибкий вал подключения поворота желоба выброса снега
5. Желоб выброса снега
6. Руководство по эксплуатации
7. Гарантийный талон
8. Набор крепежных элементов

Рис. 3

**ТЕХНИЧЕСКИЕ ХАРАКТЕРИСТИКИ**

	<b>S 7560</b>	<b>DAST 8060</b>
Тип двигателя	4-х тактный	4-х тактный
Мощность, л. с.	8,0	8,0
Объем двигателя, см <sup>3</sup>	220	220
Производитель двигателя	DAEWOO	DAEWOO
Модель двигателя	220 snow	220 snow
Максимально допустимые обороты двигателя, об/мин.	3600	3600
Емкость картера, л	0,6	0,6
Стартер	ручной	ручной/ электро 21 В
Ширина уборки снега, мм	610	610
Высота уборки снега, мм	530	530
Фара	•	•
Максимальная дальность выброса снега*, м	12	12
Угол поворота желоба выброса снега, °	180	180
Количество скоростей движения	6 вперед 2 назад	6 вперед 2 назад
Гусеницы	•	•
Взаимная блокировка рукояток	•	•
Подогрев рукояток	—	•
Емкость бака, л	4,5	4,5
Габаритный размер упаковки (ДхШхВ), мм	980x650x700	980x650x700
Вес нетто, кг	78	83

\*Дальность выброса зависит от температуры и влажности снега.

## СБОРКА ИЗДЕЛИЯ

В момент покупки снегоуборочная машина передается покупателю в картонной упаковке, внутри которой предусмотрены специальные защитные элементы, обеспечивающие целостность при её транспортировке. Откройте верхние клапана коробки и осторожно извлеките снегоуборщик и все комплектующие, проверьте комплектацию. Сборку изделия производите в соответствии с иллюстрациями.

### УСТАНОВКА ПАНЕЛИ ОПЕРАТОРА

- Присоедините и закрепите, если не установлена, нижнюю часть рукоятки **1** к корпусу снегоуборочной машины с помощью крепежных элементов **2** (болт М8х35 – 4 шт.) (Рис. 6).
- Перед установкой панели оператора присоедините к рычагам тросы **1**, **2** привода вращения шнеков и движения гусениц (Рис. 4-5).
- Соедините рукоятки панели оператора **1** с нижней частью рукоятки **2** с помощью крепежных элементов **3** (болт М8х40 – 4 шт., фигурная шайба – 4 шт., гайки М8-4шт.) (Рис. 7).



Рис. 4



Рис. 5

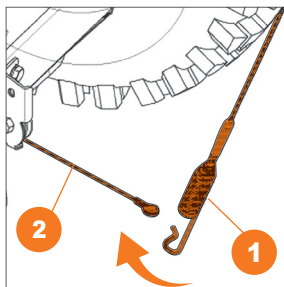

Рис. 6

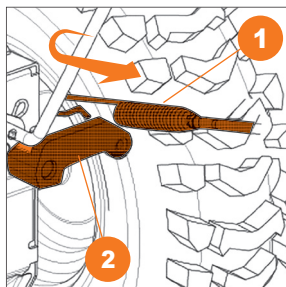

Рис. 7

### УСТАНОВКА ШТАНГИ РЫЧАГА ВЫБОРА ПЕРЕДАЧ

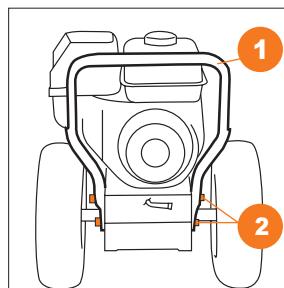
- Присоедините штангу рычага выбора передач **1** к кронштейну привода **2** расположенного в нижней части снегоуборочной машины и зафиксируйте шплинтом (Рис. 8).
- Подсоедините штангу рычага выбора передач **1** к кронштейну рукоятки панели управления и зафиксируйте шплинтом **2** (Рис. 9).

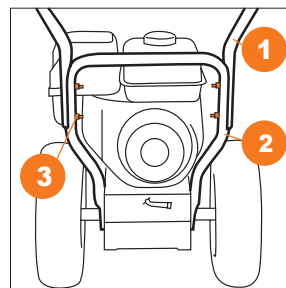

Рис. 8



Рис. 9

В случае некорректной работы снегоуборщика при переключении скорости движения или затруднений включения заднего хода, необходимо произвести настройку «хода» тяги при помощи регулировочного винта в нижней части штанги переключателя.

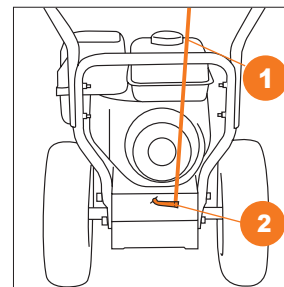
### УСТАНОВКА РЫЧАГОВ УПРАВЛЕНИЯ

- Накрутите рукоятки **1** рычагов управления на соответствующие штанги **2** и законтрите их гайкой **3** (Рис.10).

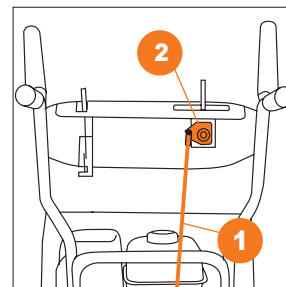

Рис. 10

### УСТАНОВКА ЖЕЛОБА ВЫБРОСА СНЕГА

- Установите желоб на отверстие выброса снега и закрепите его тремя болтами М8х20 и гайками М8 (Рис. 11).
- Вставьте гибкий вал осью в шестерню привода желоба и зафиксируйте соединительной гайкой (Рис. 12).
- Соедините вторую сторону гибкого вала с рычагом поворота желоба, расположенном снизу панели оператора, зафиксируйте соединительной гайкой (Рис. 13).

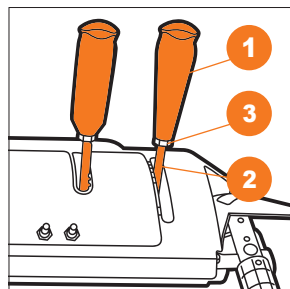

Рис. 11



Рис. 12

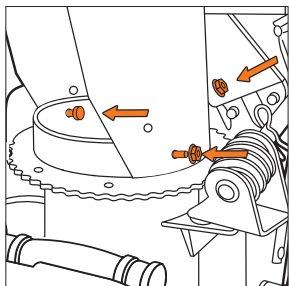

Рис. 13

### ПОДКЛЮЧЕНИЕ ЭЛЕКТРОПАКЕТА DAST 8060 С ЭЛЕКТРОСТАРТЕРОМ 21В

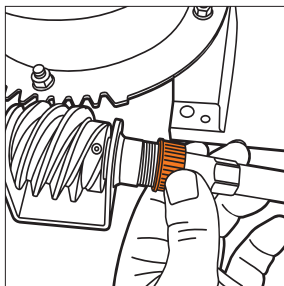
Для удобства использования снегоуборочная машина **DAST 8060** комплектуется аккумулятором для запуска двигателя при помощи электростартера. Аккумулятор поставляется частично заряженным, перед его установкой на снегоуборочную машину произведите его полную непрерывную зарядку. Для этого установите его в зарядное устройство из комплекта поставки. Зарядка аккумулятора производится автоматически, по окончании процесса на зарядном устройстве загорится зеленый индикатор, сигнализирующий о полной зарядке аккумулятора.

- Соедините провод от двигателя с проводом от панели управления при помощи влагозащищенного разъёма (Рис. 14).
- Откройте крышку **1** отсека для аккумулятора.
- Убедитесь в верном расположении аккумулятора и его контактов, установите аккумулятор **2** в разъем, закройте крышку **1**, закрепите её винтом. При верном подключении загорится подсветка кнопки старта **3** (Рис. 15).

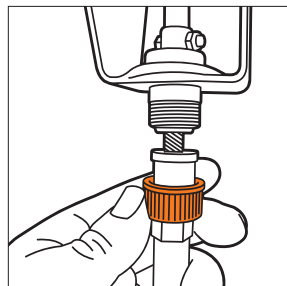

Рис. 14



Рис. 15

## ПОДГОТОВКА К РАБОТЕ

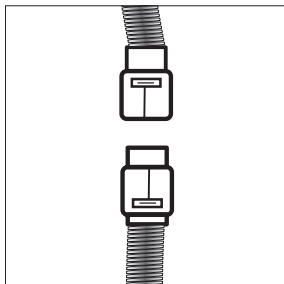
Перед первым использованием снегоуборочной машины произведите регулировку высоты подрезного ножа при помощи изменения положения опорных лыж.

### ВНИМАНИЕ!

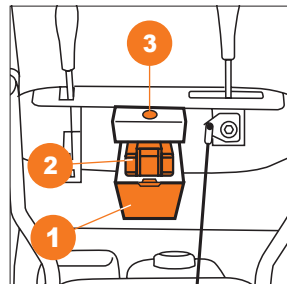
Регулировку высоты подрезного ножа производите на снегоуборщике с расположением ковша в максимально низком положении см. пункт **ВЫБОР РЕЖИМА ПОЛОЖЕНИЯ КОВША**.

Регулировка высоты подрезного ножа осуществляется опорными лыжами, расположенными на каждой боковой стороне ковша снегоуборочной машины. Устанавливайте лыжи таким образом, чтобы подрезной нож находился на равном расстоянии от очищаемой поверхности по всей своей длине.

Для расчистки снега на дорогах и тротуарах с твердым ровным покрытием, установите лыжи в верхнее положение, так что бы обеспечить зазор от 5 до 10 мм между подрезным ножом и очищаемой поверхностью.

Если очищаемая поверхность неровная, используйте среднее или нижнее положение лыж.

### ВНИМАНИЕ!

Запрещено использовать снегоуборочную машину на гравийных дорогах, т. к. гравий может легко попасть в крыльчатку и быть отброшенным ею, став при этом причиной травм или поврежденной машины и находящихся рядом людей и животных, а также различной собственности.

### Регулировка:

- Ослабьте четыре шестигранные гайки (по две с каждой стороны).
- Переместите лыжи в необходимое положение.
- Убедитесь, что вся нижняя сторона лыж плотно прилегает к поверхности, для предотвращения неравномерного износа.
- Затяните гайки с моментом 25 Н\*м. Лыжи имеют две рабочие поверхности, когда одна из сторон изнашивается переверните на её 180° (Рис. 16).

В случае если снегоуборочные машины оборудованы двухкомпонентными направляющими лыжами, внутренняя пластиковая часть используется для проведения работ по очистке снега на деликатных поверхностях, для исключения повреждения очищаемой поверхности снимите металлическую лыжу и установите внутреннюю пластиковую направляющую (Рис. 17).



Рис. 16



Рис. 17

## ПРОВЕРКА И ЗАПОЛНЕНИЕ КАРТЕРА ДВИГАТЕЛЯ МОТОРНЫМ МАСЛОМ

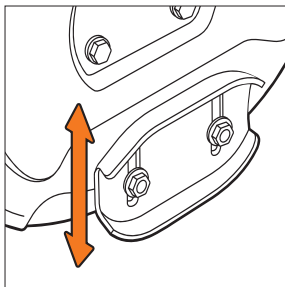
### ВНИМАНИЕ!

Двигатель поставляется без масла. Перед запуском двигателя, обязательно залейте масло согласно инструкциям данного руководства. Двигатели проходят обязательную проверку на предприятии изготовителя, перед заправкой маслом слейте остатки проверочного масла из двигателя.

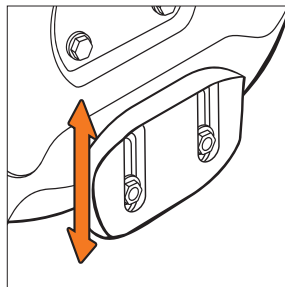
- Разместите под двигателем подходящую емкость для сбора масла, затем снимите крышку/щуп.
- Открутите пробку слива масла и слейте масло в подготовленную емкость, дайте отработанному маслу стечь полностью, утилизируйте его способом, который не повредит окружающей среде.
- Для удобства слива масла можно воспользоваться техническим шприцем (не входит в комплект поставки).
- Закрутите сливную пробку и разместите снегоуборщик на горизонтальной твердой поверхности, залейте масло по нижний край заливной горловины (Рис. 18).
- Установите на место крышку/щуп и надежно зафиксируйте её. Запрещается запускать и использовать двигатель без масла в картере двигателя или с низким уровнем моторного масла, а также с неподходящим, некачественным или отработанным маслом. Это может привести к его поломке, которая не попадает под условия гарантийного обслуживания!



Рис. 18

Проверку уровня масла производите на технике с заглушенным двигателем, установленной на горизонтальной, ровной, твердой поверхности.

- Отверните крышку маслозаливной горловины из картера двигателя, достаньте щуп.
- Протрите щуп тканью и вставьте обратно в отверстие, не заворачивая по резьбе.
- Снова достаньте щуп – на нем останется метка уровня масла.
- Если уровень масла меньше нижней линии (L) на щупе, добавьте масло до верхней линии (H) в картер двигателя через маслозаливную горловину.
- Вставьте и закрутите на место крышку маслозаливной горловины.

В зависимости от температуры окружающей среды применяйте масла соответствующей вязкости:  
от 0 до +30 °C – SAE30      от -25 до +30 °C – SAE 10W30      от -30 до +35 °C – SAE 5W40  
от 0 до +40 °C – SAE40      от -25 до +40 °C – SAE 10W40      от -35 до +30 °C – SAE 5W30

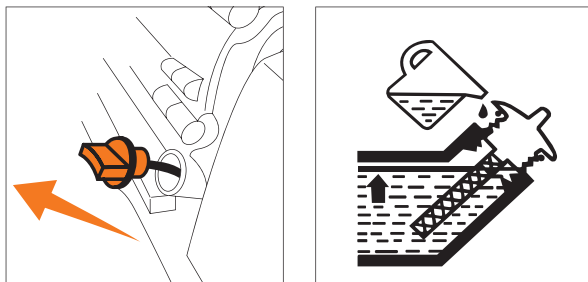
Рекомендованные к использованию полусинтетические моторные масла **DAEWOO**:  
**ECOLOGIC DWO 500 API SJ/CF SAE 5W30, ECOLOGIC DWO 600 API SJ/CF SAE 10W40**

### ВНИМАНИЕ!

**Запрещается смешивать масла различной вязкости и различных марок.**

**Перед каждым запуском двигателя проверяйте уровень масла в двигателе! Регулярный контроль уровня масла – ответственность оператора, осуществляющего эксплуатацию двигателя.**

### ЗАПРАВКА ТОПЛИВНОГО БАКА

- При низком уровне топлива долейте его до установленного уровня **2**. После заправки топливного бака надёжно затяните пробку заправочной горловины **1** (Рис. 19).
- Используйте только чистый, свежий не этилированный бензин АИ-92 с октановым числом 92. Запрещена заправка двигателя двухтактной бензозасляной смесью.

### ВНИМАНИЕ!

**Наполняйте топливный бак не более, чем на 2 см ниже края заливной горловины, для исключения протечки оставьте место для теплового расширения топлива.**

В случае если топливо пролилось, уберите изделие от места его разлива. Избегайте источников образования искр, пока пары бензина полностью не выветрятся. Протрите насухо пролитое топливо или масло. Не храните топливо и не заполняйте бензобак вблизи открытого пламени.



Рис. 19

**ВНИМАНИЕ!**

Топливо в процессе хранения впитывает влагу, что может повредить топливную систему двигателя. Заполняйте бензобак из расчета использования топлива в течение 30 дней. Перед длительным хранением (более 30 дней) необходимо опустошить топливную систему. Дополнительная информация по хранению приведена в разделе Хранение.

**ИСПОЛЬЗОВАНИЕ ИЗДЕЛИЯ****ЗАПУСК ДВИГАТЕЛЯ**

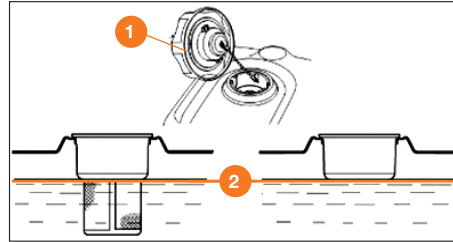
- Переведите топливный кран 5 в крайнее правое положение (Рис. 4).
- Установите рычаг регулировки оборотов двигателя 3 в крайнее левое положение «MAX». При этом зажигание двигателя включится.
- Закройте воздушную заслонку карбюратора переведите рычаг 4 в крайнее левое положение.
- Заполните топливом поплавковую камеру карбюратора, для этого прокачайте его насосом 2 три - пять раз.
- Запустите двигатель, используя ручной стартер 6.
  - Главно вытяните рукоятку стартера на 5-10 см, пока не почувствуете сопротивление затем главным, но быстрым движением вытяните стартер. При необходимости повторите попытку запуска.
  - Не отпускайте резко рукоятку стартера, медленно верните её в исходное положение, придерживая рукой.
  - После нескольких попыток двигатель запустится.

Запуск двигателя модели **DAST 8060** при помощи электростартера:

- Откройте крышку 1 отсека для аккумулятора.
- Установите аккумулятор 2, убедитесь в верном расположении аккумулятора и соединении контактов, закройте крышку и зафиксируйте её саморезом.
- Нажмите кнопку запуска 3 и удерживайте ее до момента пуска двигателя, не удерживайте кнопку нажатой более 5 секунд, если двигатель не запустился, отпустите кнопку, подождите 5-10 секунд и повторите процесс запуска.

**ВНИМАНИЕ!**

**Продолжительное нажатие может привести к повреждению электрического стартера. Никогда не производите попытку запуска на работающем двигателе.**

- После запуска двигателя дайте ему поработать некоторое время (30-40 сек) и откройте воздушную заслонку, для этого переведите рычаг в крайнее правое положение. Не допускайте продолжительную работу (более 1 минуты) снегоуборочной машины на закрытой воздушной заслонке. Установите рычаг регулировки оборотов в среднее положение и прогрейте двигатель в течении 1 минуты на холостых оборотах. Приступайте к работе.

**ВНИМАНИЕ!**

Не допускайте продолжительной работы двигателя при закрытой воздушной заслонке карбюратора. Перевод воздушной заслонки карбюратора в закрытое положение предназначен для обогащения топливной смеси в момент запуска холодного двигателя. Продолжительная работа двигателя после прогрева при избыточно обогащенной топливной смеси приводит к закоксовке свечи зажигания и камеры сгорания. Данная поломка не является гарантийным случаем.

**ОСТАНОВКА ДВИГАТЕЛЯ**

Перед тем, как заглушить двигатель, остановите вращение шнеков и движение снегоуборочной машины.

- Переведите рычаг оборотов двигателя в среднее положение, дайте двигателю поработать на холостых оборотах некоторое время, а затем переведите рычаг в положение «STOP», при этом зажигание двигателя выключится.
- Закройте топливный кран. Не оставляйте топливный кран открытым во время хранения и транспортировки. Хранение снегоуборочной машины при открытом топливном кране может привести к попаданию топлива в камеру сгорания и картер двигателя.

**ИСПОЛЬЗОВАНИЕ СНЕГУБОРОЧНОЙ МАШИНЫ**

Каждый раз перед использованием снегоуборочной машины необходимо произвести следующие операции:

- Убедитесь, что оборудование очищено от грязи, снега и льда. Очистите внутреннюю поверхность ковша, крыльчатки и желоба выброса, проверьте легкость вращения крыльчатки выброса снега, поверните ее рукой через желоб.
- Проверьте органы управления.
- Проверьте топливный шланг, пробки заливных горловин, масляный картер и топливный бак на предмет утечек.
- Проверьте уровень масла в картере двигателя и долийте при необходимости.
- Проверьте уровень моторного топлива и долийте при необходимости.
- Проверьте крепления всех резьбовых соединений, при необходимости произведите затяжку.

**ВНИМАНИЕ!**

В процессе работы на снегоуборочной машине возможно ослабление крепежных элементов, своевременно производите проверку и их затяжку, в случае повреждений вызванных ослаблением крепежных элементов возможен отказ в гарантийном обслуживании.

- Внимательно осмотрите территорию перед проведением работ, определите направление и дальность выброса снега.
- Для расчистки тяжелого снега используйте более низкую передачу, а для расчистки легкого снега и перемещения снегоуборочной машины – более высокую передачу. Следите за вращением гусениц, если гусеницы начинают пробуксовывать, прекратите движение, но при этом сохраняйте вращение шнека, добейтесь полной очистки снегоотбрасывающего желоба и ковша от снежной массы, а затем продолжайте движение.
- До полного ознакомления с управлением и приобретения необходимых навыков использования рекомендуется выполнять работу на низких передачах.
- В процессе работы в случае затруднений выброса снега, произведите прочистку желоба. Запрещается чистить забившийся желоб руками. Перед проведением очистки остановите двигатель и оставайтесь за рукоятками до тех пор, пока все движущиеся части не остановятся.
- Для очистки используйте приспособление закрепленное на верхней части ковша, по окончании очистки направьте желоб выброса в безопасное место (в направлении выброса отсутствуют транспортные средства, здания, люди, животные и иные объекты). Запустите двигатель, на несколько секунд задействуйте управление шнеком для очистки шнека и желоба от оставшегося снега и льда.



- Всегда проводите работы по уборке снега на полных оборотах двигателя, запрещена продолжительная работа на низких оборотах, двигатель перегревается и может выйти из строя, что не покрывается гарантией производителя.
- Работы по уборке снега должны производиться при полностью нажатых рычагах привода хода шнека.

## ОРГАНЫ УПРАВЛЕНИЯ И РЕГУЛИРОВКА

### ПАНЕЛЬ УПРАВЛЕНИЯ

- 1 Рычаг включения привода движения расположен на левой рукоятке. Нажмите рычаг привода для включения движения. Отпустите для остановки. Всегда отпускайте рукоятку привода перед переключением скорости движения.
- 2 Рычаг регулировки дальности выброса снега. Изменение дальности выброса осуществляется изменением положения дефлектора. Перемещайте рычаг на себя для уменьшения дальности выброса снега и от себя для увеличения.
- 3 Рычаг выбора скорости движения. Предназначен для выбора оптимальной скорости движения вперед при уборке снега или назад для маневрирования.
- 4 Рычаг включения вращения шнеков расположен на правой рукоятке. Нажмите рычаг для включения вращения. Отпустите для прекращения вращения и выброса снега.
- 5 Клавиша включения подогрева рукояток для модели **DAST 8060**. Поднимите защитный флажок и переведите клавишу вверх для включения обогрева рукояток. Для выключения – опустите флажок.
- 6 Клавиша включения ходового освещения.
- 7 Рукоятка регулировки поворота желоба выброса снега, вращайте рукоятку в левую или правую сторону для выбора направления выброса снега.



Рис. 20

### ФУНКЦИЯ ВЗАИМНОЙ БЛОКИРОВКИ РЫЧАГОВ ВКЛЮЧЕНИЯ ШНЕКОВ И ПРИВОДА ХОДА

Снегоуборочные машины оборудованы системой взаимной блокировки рукояток, что позволяет производить управление машиной одной рукой.

- Система активируется автоматически, после нажатия рукоятки вращения шнеков 4 и при нажатии рукоятки движения 1 рукоятка вращения шнеков блокируется и ее можно отпустить, что позволит свободной рукой производить регулировку дальности и направления выброса снега (Рис. 20).
- Для остановки снегоуборочной машины отпустите рычаг включения привода движения 1 и привод вращения шнека автоматически отключится.

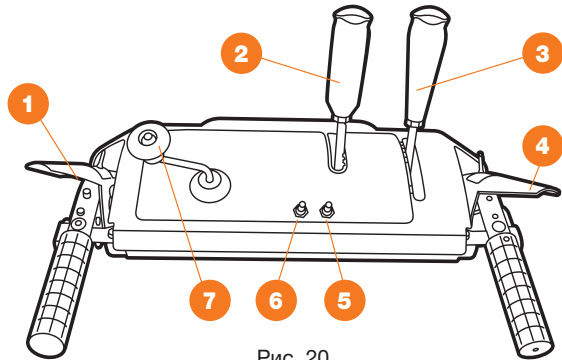
### РЕГУЛИРОВКА СИСТЕМЫ УПРАВЛЕНИЯ ШНЕКОМ

Нажмите на рычаг привода шнека по направлению к ручке управления, шнек начнет вращение и можно начинать расчистку снега. Для отключения шнека отпустите рычаг.

При выключенном положении рычага трос должен находиться в свободном состоянии, но без провисания. Шнеки начинают вращение при нажатии на рычаг 1/2 от его полного хода. В случае необходимости следует отрегулировать натяжение тросов.

**ВНИМАНИЕ**

Для увеличения срока использования двигателя не нажимайте одновременно рычаг привода гусениц и рычаг привода шнеков, так как в этом случае создается пиковая нагрузка на двигатель.

**Регулировка натяжения тросов:**

- Ослабьте контргайки на стяжной регулировочной муфте троса.
- Поворачивайте муфту и добейтесь начала вращения шнеков при нажатии на 1/2 рычага привода.
- Затяните контргайки.
- В случае если шнеки на снегоборочной машине не вращаются или перестают вращаться под нагрузкой и регулировка натяжения троса не дает результата, необходимо произвести натяжку приводного ремня при помощи изменения положения прижимного ролика (Рис. 21).
- Отверните два винта, крепящих пластиковый кожух в передней части двигателя и снимите его.
- Ослабьте гайку ❶, крепления ролика натяжения ремня.
- Переместите ролик ❷ в сторону ремня, но не допускайте его касания с ремнем и затяните гайку.
- По окончании работ установите пластиковый кожух на место.
- Перед запуском снегоборочника проверьте ковш и крыльчатку выброса снега на наличие посторонних предметов или льда.



Рис. 21

**ВНИМАНИЕ**

Каждый раз по окончании использования снегоборочной машины очистите механизмы шнека, крыльчатки и поворотного желоба. Не выполнение данной рекомендации приводит к обледенению и последующей поломке трансмиссии снегоборочника, что не покрывается гарантией производителя.

**ВЫБОР РЕЖИМА РАБОТЫ И ПОЛОЖЕНИЯ КОВША**

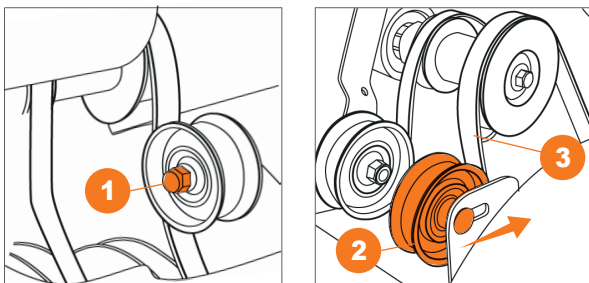
Гусеничные снегоборочные машины оборудованы системой регулировки положения ковша. Нажмите педаль ❶, наклоните вперед или назад рукоятки управления и выберите один из трех режимов в зависимости от условий работы (Рис. 22).

1. Режим «**Транспортировка**». Поднимает ковш снегоборочной машины для облегчения транспортировки. При внимательной работе это положение может быть использовано для очистки снега на большинстве гравийных дорожек, без затрагивания гравийного покрытия.
2. Режим «**Обычный снег**». Позволяет производить уборку свежевыпавшего, неплотного снега.
3. Режим «**Плотный снег**». Наклоняет ковш снегоборочной машины вниз для уборки плотного, «тяжелого» снега.



Рис. 22

**ВНИМАНИЕ**

Регулировку опорных лыж производите в 3 режиме прижима ковша «Плотный снег».

## ВОЗМОЖНЫЕ НЕИСПРАВНОСТИ И МЕТОДЫ ИХ УСТРАНЕНИЯ

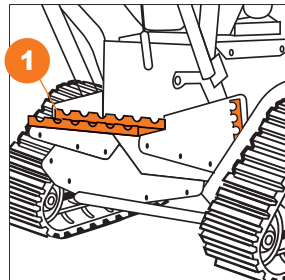
Неисправность	Возможная причина	Устранение неисправности
Стартер работает, но двигатель не запускается	• Топливный кран в положении OFF (ВЫКЛ)	• Поверните топливный кран в положение ON (ВКЛ).
	• Рычаг дроссельной заслонки (газа) в положении Мин, STOP.	• Переведите рычаг дроссельной заслонки в положение Max.
	• Колпачок свечи зажигания надет не плотно.	• Наденьте плотно наконечник свечи зажигания.
	• Открыта воздушная заслонка.	• Закройте воздушную заслонку.
	• Неисправна свеча зажигания.	• Замените свечу зажигания.
Двигатель развивает недостаточную мощность	• Высокая скорость передвижения вызывает чрезмерную нагрузку на двигатель.	• Уменьшите скорость движения, включите пониженную передачу.
	• Мокрый глубокий снег вызывает чрезмерную нагрузку на двигатель.	• Уменьшите ширину захвата снегоуборочной машины.
	• Затруднен проход снега через отводящий желоб.	• Прочистите отводящий желоб.
	• Рычаг дроссельной заслонки (газа) неверно установлен.	Переведите рычаг в положение Max.
	• Неправильный зазор или отложения между электродами свечи зажигания.	• Очистите свечу зажигания, отрегулируйте зазор между электродами.
	• Неправильно установлена воздушная заслонка.	• Откройте воздушную заслонку.
	• Некачественное топливо.	• Замените топливо.
Двигатель работает, но снегоуборщик не выполняет свои функции	• Разрушены срезные штифты.	• Замените срезные штифты.
	• Не нажат рычаг включения привода шнека.	• Прижмите рычаг включения привода шнека к рукоятке панели оператора.
	• Износился, разорвался или слетел со шкивов приводной ремень	• Обратитесь в авторизованный сервисный центр.
Снег не отбрасывается должным образом	• Затруднен проход снега через отводящий желоб.	• Прочистите отводящий желоб.
	• Посторонний предмет не дает вращаться шнеку.	• Удалите посторонний предмет.
	• Приводной ремень шнека недостаточно натянут.	• Проведите регулировку натяжения приводного ремня.
	• Слишком широкий захват ковша для мокрого, глубокого снега.	• Уменьшите ширину захвата снегоуборочной машины.
	• Снегоуборочная машина движется слишком быстро для данных условий.	• Уменьшите скорость движения, включите пониженную передачу.
Двигатель останавливается при включении рычага привода шнека	<ul style="list-style-type: none"> <li>• Затруднен проход снега через отводящий желоб.</li> <li>• Посторонний предмет не дает вращаться шнеку.</li> <li>• Шнек примерз.</li> </ul>	• Прочистите отводящий желоб и кожух шнека.

## ТЕХНИЧЕСКОЕ ОБСЛУЖИВАНИЕ

### ТЕХНИКА БЕЗОПАСНОСТИ ПРИ ПРОВЕДЕНИИ ТЕХНИЧЕСКОГО ОБСЛУЖИВАНИЯ

Ниже приводятся некоторые наиболее важные предупреждения, относящиеся к безопасности при проведении технического обслуживания снегоуборщика. Невозможно предостеречь от всех возможных опасностей, которые могут возникнуть во время проведения технического обслуживания. Только вы сами можете решить, выполнять или не выполнять ту или иную операцию.

### МЕРЫ БЕЗОПАСНОСТИ ПРИ ПРОВЕДЕНИИ ТЕХНИЧЕСКОГО ОБСЛУЖИВАНИЯ

Перед началом любых работ по обслуживанию или ремонту убедитесь, что двигатель остановлен. Это поможет избежать нескольких возможных рисков:

- Окись углерода, которая содержится в отработавших газах двигателя, обладает высокой токсичностью. Не заводите изделие внутри помещений и вблизи открытых дверей или окон.
- Ожоги от контакта с горячими деталями. Перед началом работ дайте двигателю и системе выпуска отработанных газов остыть.
- Травмы, вызванные контактом с движущимися частями. Не запускайте двигатель, если это не требуется по регламенту для выполнения данной операции.
- Прочтите указания по выполнению работ перед тем, как приступить к ним и убедитесь, что в наличии имеется необходимый инструмент, и вы владеете соответствующими навыками.
- Для снижения риска возникновения пожара или взрыва соблюдайте осторожность при работе с топливом. Для очистки деталей используйте только негорючий растворитель. Не используйте бензин. Не приближайтесь с открытым пламенем к аккумуляторной батарее и элементам топливной системы.
- Перед проведением любых работ на устройстве отсоединяйте колпачок высоковольтного провода от свечи зажигания для исключения случайного запуска двигателя.

### ВНИМАНИЕ

**Невозможность правильно и безопасно выполнить все указания по техническому обслуживанию может стать причиной серьезной травмы или гибели. Всегда следуйте указаниям и предостережениям данного Руководства.**

### РАБОТЫ ПО ТЕХОБСЛУЖИВАНИЮ

Работы по техническому обслуживанию проводите регулярно, согласно регламенту. Если пользователь не может выполнять эти работы самостоятельно, то следует обратиться в авторизованный сервисный центр для оформления заказа на выполнение требуемых работ. Производитель не несет ответственности в случае ущерба из-за повреждений вследствие невыполненных работ по техобслуживанию.

К таким повреждениям относятся:

- Коррозийные повреждения и другие последствия неправильного хранения.
- Повреждения и последствия в результате применения неоригинальных запасных частей и комплектующих.
- Повреждения вызванные ремонтом неуполномоченными сервисным центром.
- Несоблюдения регламента обслуживания снегоуборочных машин.

### ПРОВЕРКА И ЗАМЕНА МАСЛА

Перед проверкой уровня моторного масла установите изделие на ровную твердую горизонтальную поверхность.

Первую замену масла произведите после 20 часов работы. Последующую замену производите через 50 часов или раз в год, в зависимости от того, что наступит ранее, рекомендуется производить замену масла ежегодно перед началом сезона использования на прогретом двигателе.

Используйте только масло для 4-х тактных двигателей (Рис. 23-24).

- Убедитесь, что двигатель выключен.
- Откройте заливную горловину 1.
- Удалите пробку сливного отверстия 2.
- Полностью слейте масло в заранее подготовленную емкость.
- Установите на место пробку сливного отверстия 2.
- Залейте новое масло по верхней метке щупа (емкость картера каждой модели указана в разделе Технические характеристики).



Рис. 23



Рис. 24

- Для проверки уровня масла отвинтите крышку щуп заливной горловины 1, протрите щуп и опустите его в заливную горловину, крышку не закручивайте, затем извлеките его, поддерживайте уровень масла по верхней отметке щупа.

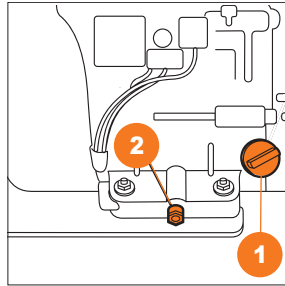
**Примечание:** если изделие оснащено двигателем с датчиком уровня масла, то он отключит зажигание двигателя в случае отсутствия масла в картере. Тем не менее, датчик масла не является безусловной защитой двигателя от повреждений при недостаточной смазке. Датчик масла не является защитой от запуска с маслом, непригодным по вязкости и при недостаточном его уровне.

Соблюдайте правила утилизации отработанного масла, берегите окружающую среду. При самостоятельной замене масла утилизируйте его в соответствии с правилами вашего региона. Слейте масло в герметично закрывающуюся емкость и сдайте его на пункт утилизации. Не выбрасывайте емкость с отработанным маслом вместе с бытовыми отходами, не сливайте отработанное масло в почву или канализацию.

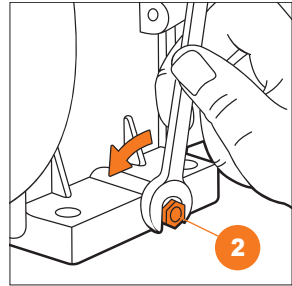
## ЖЕЛОБ ВЫБРОСА СНЕГА

Регулярно производите смазку редуктора поворотного механизма желоба выброса снега, используйте смазку на литевой основе EP-2.

## СРЕЗНЫЕ ШТИФТЫ

- Для безопасной работы на снегоборщике шнек закреплен к валу через систему срезных штифтов.
- В случае с заклинивания шнека ледяным затормозом или посторонним предметом штифты срезаются и шнеки прекращают вращаться, предохраняя редуктор и трансмиссию снегоборщика от поломок. Ежегодно проверяйте срезные штифты и производите их замену в случае необходимости (Рис. 27).



Рис. 27

## ВНИМАНИЕ

**Запрещено заменять срезные штифты полнотельными болтами, возможно повреждение редуктора и трансмиссии, что не будет покрываться гарантийным обслуживанием.**

## РЕДУКТОР

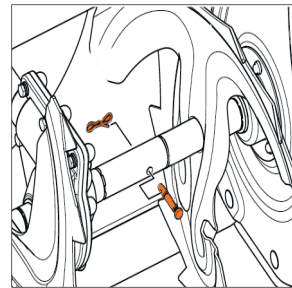
- Редуктор шнеков и щетки машины заполнен консистентной смазкой **EP-2**.
- Для полной замены смазки обратитесь в авторизованный сервисный центр.
- Во время обслуживания редуктора самостоятельно, снимите заглушку или открутите болт-заглушку **1**, добавьте 30-50 гр. консистентной смазки и установите заглушку на место (Рис. 28).

## ВОЗДУШНЫЙ ФИЛЬТР

В случае комплектации двигателя воздушным фильтром, то при минусовой температуре при уборке территории от снега необходимо демонтировать воздушный фильтр для исключения его обмерзания.

Работа с обмерзшим воздушным фильтром может привести к избыточному обогащению топливной смеси с последующей потерей мощности двигателя и закоксовке камеры сгорания. При температуре воздуха выше 0 градусов и в условиях повышенной запыленности работа без воздушного фильтра запрещена. **1** барашковая гайка, **2** крышка воздушного фильтра, **3** барашковая гайка, **4** бумажный фильтрующий элемент, **5** пористый фильтрующий элемент, **6** прокладка (Рис. 25).

## СВЕЧА ЗАЖИГАНИЯ

Производите своевременно проверку или замену свечи зажигания, используйте только рекомендованные производителем свечи зажигания.

Рекомендуемые свечи зажигания обеспечивают оптимальный тепловой режим для соответствующей рабочей температуры двигателя.

1. Снимите высоковольтный колпачок **2** свечи зажигания **1** (Рис. 26).
2. Выверните свечу зажигания **1** при помощи свечного ключа.
3. Проверьте свечу зажигания, замените, если она повреждена, если уплотнительная шайба в плохом состоянии или изношен электрод.
4. Очистите свечу зажигания от нагара металлической щеткой, измерьте зазор между электродами при помощи плоского щупа. При необходимости откорректируйте зазор, осторожно подгибая боковой электрод **5**. Зазор должен быть в пределах: 0,7-0,8 мм.
5. Аккуратно установите свечу зажигания на место, закручивая вручную, для исключения закручивания наперекос. После того, как свеча посажена на место, затяните её свечным ключом до сжатия уплотнительной шайбы шайбы.



Рис. 28



Рис. 25

## ВНИМАНИЕ

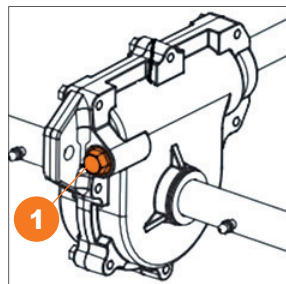
Несоответствующая свеча зажигания может стать причиной повреждения двигателя. Неплотно установленная на место свеча зажигания может привести к перегреву двигателя и его повреждению. Чрезмерная затяжка свечи зажигания может привести к повреждению резьбы в корпусе головки цилиндра.

**Примечание:** при замене свечи, сначала заверните новую свечу от руки, затем затяните её свечным ключом, повернув на ½ оборота. При использовании старой свечи затяните её ключом не более чем на 1/8 – ¼ оборота, после заворачивания её от руки.

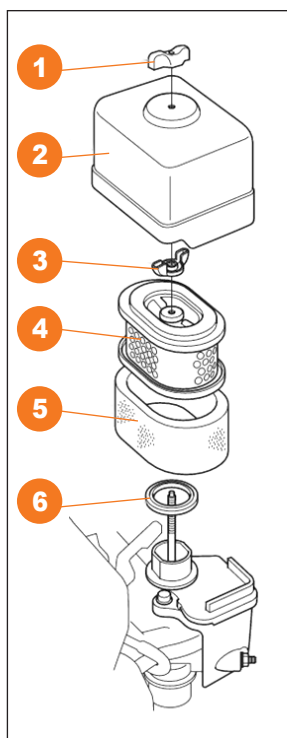
Рис. 26

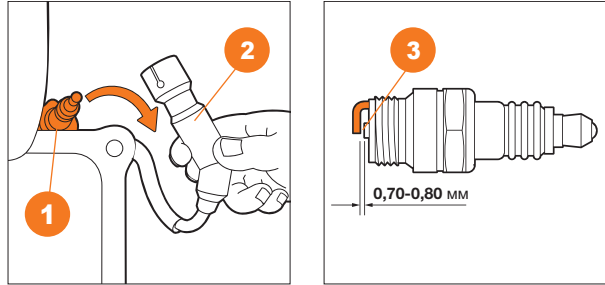

## РЕГЛАМЕНТ ОБСЛУЖИВАНИЯ СНЕГОУБОРОЧНЫХ МАШИН

ПЕРИОДИЧНОСТЬ ТЕХНИЧЕСКОГО ОБСЛУЖИВАНИЯ (временной интервал или часы работы, в зависимости от того, что наступит раньше)	Действия	При каждом использовании	По окончании первого месяца или через первые 20 часов работы	Каждый месяц или 50 часов работы	Каждый год или 100 часов работы	Каждые два года или 300 часов работы
Моторное масло	Проверка уровня	X				
	Замена		X	X**		
Свеча зажигания	Проверка-регулировка			X		
	Замена				X	
Обороты двигателя*	Проверка-регулировка				X	
Тепловые зазоры клапанов*	Проверка-регулировка				X	
Камера сгорания*	Очистка					X
Топливный бак	Очистка				X	
Топливопровод	Проверка (осмотр)	X				
	Замена*					X
Масло/смазка в редукторе	Проверка (осмотр)	X				
	Замена*				X	
Ремни привода шнеков и хода	Проверка-регулировка		X	X		
	Замена*				X	
Ролик натяжения ремня	Проверка (осмотр)		X		X	
Тросы	Проверка	X				
	Регулировка		X	X		
Шнек, срезные болты	Проверка (осмотр)	X				
Подшипники оси шнека	Смазка				X	

\* Рекомендуется обращаться в авторизованный сервисный центр **DAEWOO**.

\*\* **ВНИМАНИЕ!!!** Интервалы между проверками и техническим обслуживанием сокращаются при эксплуатации в условиях повышенной запыленности. Несоблюдение периодичности технического обслуживания может привести к поломке двигателя, что не будет являться гарантийным случаем.

## ХРАНЕНИЕ И ТРАНСПОРТИРОВКА

### ХРАНЕНИЕ

Оборудование необходимо хранить в закрытых или других помещениях с естественной вентиляцией без искусственно регулируемых климатических условий, где колебания температуры и влажности воздуха существенно меньше, чем на открытом пространстве, расположенные в макроклиматических районах с умеренным и холодным климатом. Не допускается в процессе хранения переворачивать, класть набор и наклонять изделие более чем на 20 градусов от горизонтали, хранить в одном помещении с химически активными веществами.

При длительном хранении необходимо произвести консервацию:

- Слейте бензин из топливного бака, удалите топливо из поплавковой камеры карбюратора путем слива его из сливной пробки отстойника;
- Промойте и протрите насухо все окрашенные поверхности. Неокрашенные металлические поверхности обработайте моторным маслом;
- Выкрутите свечу зажигания и налейте 5-10 мл. моторного масла в цилиндр. Проверните стартер несколько раз, чтобы масло распределилось по внутренней поверхности цилиндра;
- Потяните рукоятку стартера до появления сопротивления. При этом клапаны закроются, что защитит двигатель от внутренней коррозии;
- Установите свечу зажигания на место, не присоединяйте высоковольтный колпачок.

### ТРАНСПОРТИРОВКА

- Слейте топливо и моторное масло перед транспортировкой. Допускается транспортировать продукцию любым видом закрытого транспорта в упаковке производителя или без нее, с сохранением изделия от механических повреждений, атмосферных осадков, воздействия химически-активных веществ и обязательным соблюдением мер предосторожности при перевозке хрупких грузов.
- При проведении разгрузочно-погрузочных работ не допускается использование любого вида техники, работающей по принципу зажима упаковки.
- Не допускается в процессе транспортировки переворачивать, класть набор и наклонять изделие более чем на 20 градусов от горизонтали, транспортировать совместно с химически активными веществами.

## СРОК СЛУЖБЫ И УТИЛИЗАЦИЯ УСТРОЙСТВА

### СРОК СЛУЖБЫ

При выполнении требований Руководства по эксплуатации срок службы изделия составляет **5 лет** с даты продажи. Если дата продажи не указана, срок службы исчисляется с даты выпуска.

### УТИЛИЗАЦИЯ УСТРОЙСТВА

По окончании срока службы не выбрасывайте технику с бытовыми отходами! Отслуживший срок инструмент должен утилизироваться в соответствии с правилами и требованиями вашего региона «Об утверждении перечней товаров, упаковки товаров, подлежащих утилизации после утраты ими потребительских свойств»

### КРИТЕРИИ ПРЕДЕЛЬНОГО СОСТОЯНИЯ

Критериями предельного состояния изделия являются состояния, при которых его дальнейшая эксплуатация недопустима или экономически нецелесообразна. Например, чрезмерный износ, коррозия, деформация, старение или разрушение узлов и деталей или их совокупность при невозможности их устранения в условиях авторизованных сервисных центров оригинальными деталями, или экономическая нецелесообразность проведения ремонта.



## ГАРАНТИЙНЫЕ ОБЯЗАТЕЛЬСТВА

Основной гарантийный срок на изделие составляет **12 месяцев** со дня продажи. В течение гарантийного срока устраняются бесплатно неисправности, возникшие из-за применения некачественного материала при производстве и дефекты сборки, допущенные по вине производителя. Гарантия вступает в силу только при правильном заполнении гарантийного талона. Изделие принимается в ремонт в чистом виде и полной комплектности.

### ДОПОЛНИТЕЛЬНАЯ ГАРАНТИЯ XXL

Производитель предоставляет Дополнительную гарантию - **24 месяца** на изделие с даты окончания основного гарантийного срока.

Программа гарантии **DAEWOO XXL** позволяет расширить срок бесплатного гарантийного обслуживания при соблюдении следующих условий:



**1** Убедитесь, что продавец заполнил гарантийный талон и указал дату продажи



**2** Не позднее 30 дней с момента покупки зайдите на официальный сайт DAEWOO Power Products



**3** Заполните простую форму и активируйте серийный номер изделия



**4** Получите Сертификат на расширенное гарантийное обслуживание DAEWOO XXL на свой электронный адрес



**5** Регулярно проходите техническое обслуживание в любом авторизованном сервисном центре\*



**6** Соблюдайте все требования и рекомендации по эксплуатации изделия, указанных в Руководстве пользователя

\*при прохождении планового технического обслуживания (далее «ТО») в авторизованном сервисном центре необходимо получить соответствующую отметку в гарантийном талоне. График ТО и перечень работ указаны в Руководстве пользователя каждого Изделия, а также на веб-сайте в сети Интернет по адресу: **www.daewoo-power.ru**

При невыполнении любого из выше указанных требований считается, что Дополнительная гарантия не распространяется на отдельные детали, комплектующие, расходные материалы, дефекты и случаи, на которые не установлен основной гарантийный период.

### УСЛОВИЯ ПРЕДОСТАВЛЕНИЯ ГАРАНТИИ

Гарантийные обязательства распространяются только на производственные дефекты. Большинство изделий требуют определенного ухода и регулярного ТО. Порядок прохождения ТО указан в руководстве по эксплуатации для каждого изделия. ТО должно проводиться только специалистами авторизованных сервисных центров с соответствующей отметкой в гарантийном талоне. В случае не своевременного выполнения ТО, если это явилось причиной возникновения неисправностей (дефектов) каких-либо узлов и агрегатов изделия, покупатель полностью теряет право на дополнительную гарантию. ТО производителем не является гарантийным обязательством изготовителя (продавца) и оплачивается потребителем по расценкам авторизованного сервисного центра.

На все изделия установлен ограниченный срок службы, указанный в руководстве по эксплуатации каждого изделия. По истечении установленного срока службы изготовитель не несет ответственности за безопасное использование изделия.

Информация о технически сложных товарах. Пункт 3 Перечня технических сложных товаров, утвержденного Постановлением Правительства РФ от 10.11.2011 г. №924 включает тракторы, мотоблоки, мотокультиваторы, машины и оборудование для сельского хозяйства с двигателем внутреннего сгорания (с электродвигателем). Согласно разъяснению Минпромторга России (письмо от 10.04.2012 г. № 08-693), к указанным машинам и оборудованию относятся: мотокосы, триммеры, кусторезы, газокосилки, косилки для высокой травы, генераторы (бензиновые и дизельные), мотопомпы, электронасосы, бензопилы и электропилы, мойки высокого давления, дизельные (электрические и газовые) нагреватели, снегоочистители роторные, малогабаритные машины для уборки снега.

В случае несвоевременного извещения о выявленных неисправностях, продавец, импортер или уполномоченная организация вправе отказаться полностью или частично от удовлетворения предъявляемых претензий (ст. 483 ГК РФ).

Гарантия исключает действия обстоятельств непреодолимой силы, находящиеся вне контроля производителя.

Заводской брак определяется экспертной комиссией авторизованного сервисного центра.

## ГАРАНТИЯ НЕ РАСПРОСТРАНЯЕТСЯ

- На механические повреждения (трещины, сколы и т.д.) и повреждения, вызванные воздействием агрессивных сред, загрязнением, попаданием инородных предметов внутрь изделия и вентиляционные решетки, а также на повреждения, наступившие вследствие неправильного хранения (коррозия металлических частей);
- На неисправности, вызванные засорением топливной или охлаждающей систем;
- На неисправности, возникшие вследствие перегрузки изделия или неправильной эксплуатации, применения изделия не по назначению, а также при нестабильности параметров электросети, превышающих нормы, установленные ГОСТ Р 54149-2010. Безусловными признаками перегрузки изделия являются оплавление или изменение цвета деталей вследствие воздействия высокой температуры, одновременный выход из строя двух и более узлов, задиры на поверхности цилиндра или поршня, разрушение поршневых колец, шатунных вкладышей. Также гарантийные обязательства не распространяются на выход из строя автоматического регулятора напряжения электрогенераторов вследствие неправильной эксплуатации;
- На быстроизнашиваемые части (угольные щетки, ремни, резиновые уплотнители, сальники, амортизаторы, пружины сцепления, свечи зажигания, глушители, форсунки, шкивы, направляющие ролики, тросы, ручные стартеры, зажимные патроны, цанги, съемные аккумуляторы, фильтрующие элементы, смазку, сменные приспособления, оснастку, ножи, буры и т.п.) и предохранительные элементы (плавкие предохранители, срезные болты, латунные шестерни, торсионные пружины, демпферные валы и т.п.);
- На профилактику, обслуживание изделия (чистка, промывка, смазка и т.п.), установку и настройку изделия;
- На электрические кабели с механическими и термическими повреждениями;
- На изделие, вскрывавшееся или отремонтированное вне авторизованного сервисного центра. Признаками вскрытия изделия вне авторизованного сервисного центра являются, в том числе заломы шлицевых частей крепежных элементов;
- В случае эксплуатации изделия с признаками неисправности (повышенный шум, вибрация, потеря мощности, снижение оборотов, запах гари);
- На неисправности, возникшие при использовании изделия для нужд, связанных с осуществлением предпринимательской деятельности, сдачи в аренду, эксплуатацией более 50 ч/мес;
- В случае естественного износа изделия, износа трущихся частей (выработка ресурса);
- В случае, если гарантийный талон не заполнен или отсутствует печать (штамп) Продавца;
- При отсутствии подписи владельца на гарантийном талоне.

Телефон службы технической поддержки DAEWOO 8-800-301-10-12  
[www.daewoo-power.ru](http://www.daewoo-power.ru)



*Power your skills*



**DAEWOO**  
POWER PRODUCTS

Manufactured under license of **DAEWOO** International Corporation, Korea  
[WWW.DAEWOO-POWER.RU](http://WWW.DAEWOO-POWER.RU)

# 2