

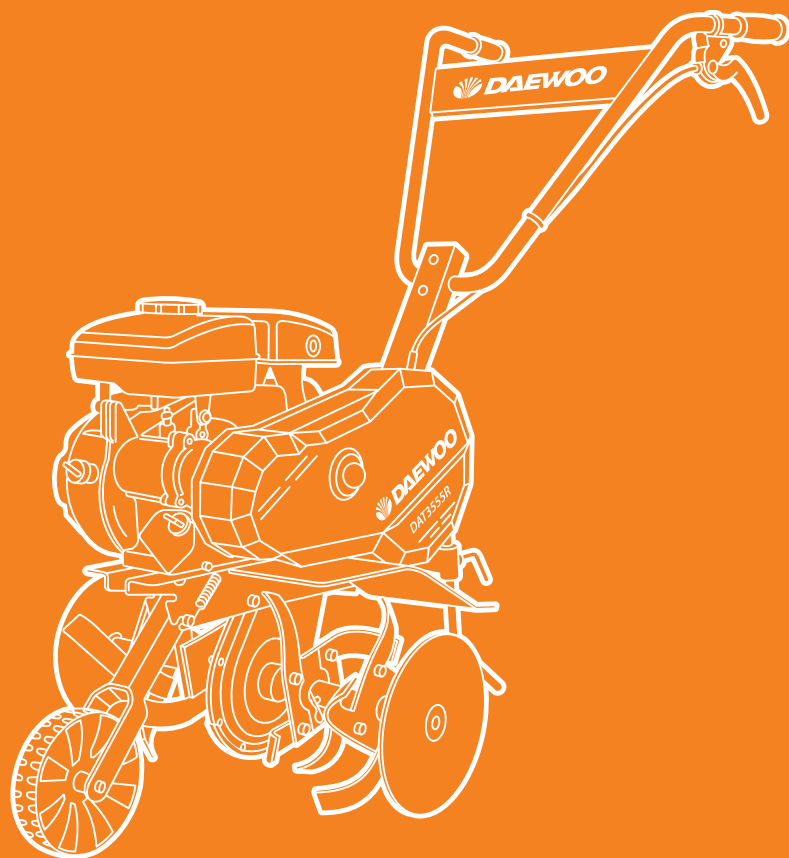

DAEWOO
POWER PRODUCTS



КУЛЬТИВАТОР БЕНЗИНОВЫЙ

DAT 5060 | DAT 3555 | DAT 3555R



ОГЛАВЛЕНИЕ

1. Предисловие	02
2. Описание изделия	02
3. Технические характеристики	03
4. Общий вид	04
5. Комплектация	05
6. Информация по безопасности	07
7. Описание символов	11
8. Сборка изделия	12
9. Работа с устройством	16
10. Обслуживание устройства	21
11. Устранение неисправностей	27

Производитель оставляет за собой право на внесение изменений в конструкцию, дизайн и комплектацию изделий.
Изображения в инструкции могут отличаться от реальных узлов и надписей на изделии.

**Адреса сервисных центров по обслуживанию
силовой техники DAEWOO Вы можете найти на сайте
WWW.DAEWOO-POWER.RU**

1. ПРЕДИСЛОВИЕ

Благодарим Вас за приобретение культиватора **DAEWOO**.

В данном руководстве содержится описание техники безопасности и процедур по обслуживанию и использованию моделей культиваторов **DAEWOO**. Все данные в Руководстве пользователя содержат самую свежую информацию, доступную к моменту печати. Просим принять во внимание, что некоторые изменения, внесенные производителем могут быть не отражены в данном руководстве. Изображения и рисунки могут отличаться от реального изделия. При возникновении проблем используйте полезную информацию, расположенную в конце руководства.

Перед началом работы с культиватором необходимо внимательно прочитать все руководство. Это поможет избежать возможных травм и повреждения оборудования.

2. ОПИСАНИЕ ИЗДЕЛИЯ

Мотокультиваторы **DAEWOO** — это профессиональные устройства для обработки и рыхления почвы.

Особенности культиватора **DAEWOO**:

- Цепная трансмиссия передает до 95% крутящего момента двигателя и позволяет легко закапываться на максимальную глубину.
- Модель **DAT 3555R** оснащена функцией реверса, что значительно повышает маневренность и удобство эксплуатации.
- Удобное транспортировочное колесо с легкой системой установки облегчает перемещение культиватора до участка.
- Регулируемая по высоте панель оператора облегчает работу с культиватором.
- Кованые саблевидные фрезы позволяют обрабатывать даже слежавшуюся почву.
- Боковые защитные диски защищают растения при пропашке.

3. ТЕХНИЧЕСКИЕ ХАРАКТЕРИСТИКИ

Культиватор		DAT 3555	DAT 3555R	DAT 5060
Бензиновый двигатель		4-х тактный Series90	4-х тактный Series120	4-х тактный Series150
Мощность	л.с.	3,5	4,5	5,0
Обороты двигателя	об/мин	3600	3600	3600
Объем двигателя	см ³	89	118	150
Емкость масляного картера	л	0,4	0,4	0,5
Емкость топливного бака	л	1,6	1,6	3,6
Ширина захвата с защитными дисками	мм	550	550	300-600
Глубина обработки	мм	280	280	300
Стартер		ручной	ручной	ручной
Привод		1 передача вперед	1 передача вперед + 1 назад	1 передача вперед
Вес	кг	30	30	32

4. ОБЩИЙ ВИД ИЗДЕЛИЯ

1. База культиватора
 - 1.1 Рама культиватора
 - 1.2 Двигатель
 - 1.3 Бензобак
 - 1.4 Глушитель
 - 1.5 Сливное отверстие
2. Транспортное колесо
3. Рукоятка управления
4. Штанга рукоятки управления
5. Защитные диски
6. Фрезы
7. Защитные крылья
8. Сошник
9. Сцепка сошника

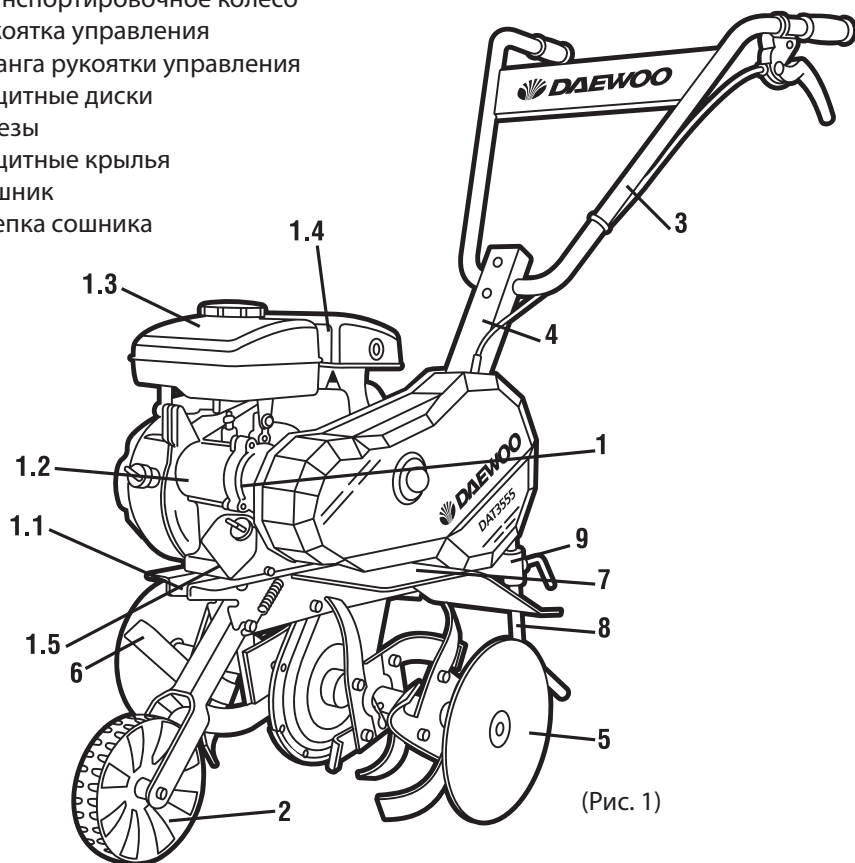

(Рис. 1)

5. КОМПЛЕКТАЦИЯ

В комплект поставки входит:

1.	База культиватора	1 шт
2.	Транспортировочное колесо	1 шт
3.	Рукоятка управления	1 шт
4.	Штанга рукоятки управления	1 шт
5.	Защитные диски	2 шт
6.	Фрезы	2 шт
7.	Крыло правое	1 шт
8.	Сошник	1 шт
9.	Сцепка сошника	1 шт
10.1	Свечной ключ	1 шт
10.2	Упор свечного ключа	1 шт
10.3	Пружина на транспортировочное колесо	1 шт
10.4	Болт фиксации транспортировочного колеса	1 шт
10.5	Болт фиксации штанги	2 шт
10.6	Болт фиксации рукоятки управления	2 шт
10.7	Болт фиксации крыла	2 шт
10.8	Шайба (M6)	2 шт
10.9	Шайба (M8)	5 шт
10.10	Зажим троса сцепления	1 шт
11	Руководство пользователя	1 шт
12	Упаковка	1 шт

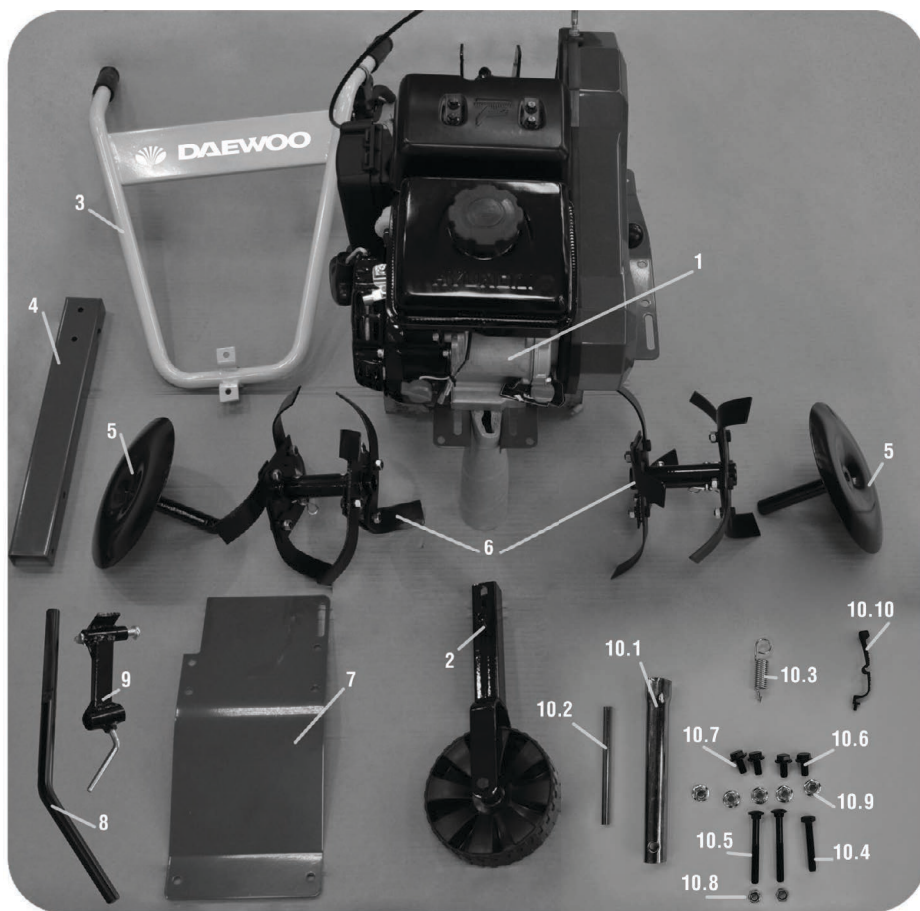

(Рис. 2)

6. ИНФОРМАЦИЯ ПО БЕЗОПАСНОСТИ

Перед началом эксплуатации внимательно прочитайте данное руководство пользователя. Работа с культиватором без ознакомления с данным руководством может привести к повреждению техники и получению травм.

При работе с устройством необходимо обязательно соблюдать следующие требования по технике безопасности:

- Перед первым применением необходимо внимательно прочитать инструкцию по эксплуатации и сохранять ее для дальнейшего использования.
- Перед вводом в эксплуатацию пользователь устройства должен ознакомиться с функциями и элементами управления культиватором.
- Оператор должен знать, как немедленно остановить рабочие узлы культиватора и двигатель.
- Во время работы культиватора необходимо всегда выполнять рекомендации, содержащиеся в этой инструкции по эксплуатации. В противном случае возникает опасность травматизма или опасность повреждения устройства.
- Приводить устройство в действие разрешается только, находясь в хорошем физическом и психическом состоянии.
- Запрещается работать с устройством после приема лекарств, употребления алкогольных напитков или наркотиков, которые могут оказать негативное влияние на реакцию работающего.
- Данное устройство предназначено только для обработки почвы при посевных работах, возделывании или уходе за растениями. Использование культиватора в других целях запрещено.

Опасность травматизма!

- Работать с культиватором разрешается только пользователям, которые прочитали инструкцию по эксплуатации. Ни в коем случае нельзя доверять управление устройством детям.
- Необходимо учитывать, что оператор или пользователь несет ответственность за несчастные случаи или угрозу для жизни других персон и их имущества.
- Никогда не пользуйтесь культиватором при нахождении людей, детей и животных в непосредственной близости от рабочей зоны.
- Культиватор удовлетворяет требованиям действующих европейских норм по правилам техники безопасности. Из соображений безопасности не вносите никаких изменений в конструкцию устройства.

Подготовка к работе

- При эксплуатации устройства всегда одевайте прочную обувь на нескользящей подошве и длинные брюки.
- Не разрешается работать с устройством босиком или в сандалиях.
- Перед использованием всегда производите визуальный осмотр, чтобы убедиться, что оснастка и детали не изношены и не имеют повреждений. При поврежденных режущих кромках или крепежных винтах, необходимо заменить комплект полностью, чтобы не нарушить баланс устройства.
- Тщательно проверьте рабочую зону и удалите все посторонние предметы.
- Перед началом работы на устройстве установите защитные крылья.
- Избегайте слишком длительного управления устройством, так как продолжительное воздействие вибрации на руки оператора может причинить вред здоровью.

Действия при работе культиватором

Включайте двигатель в соответствии с указаниями и только при обеспечении безопасного расстояния от ног до пропашной оснастки.

- Запрещено присутствие посторонних лиц в рабочей зоне.
- Руки и ноги не должны располагаться на вращающихся элементах или под ними.
- Ни в коем случае не приподнимайте и не транспортируйте устройство при работающем двигателе.
- Поднимайте устройство вдвоем. Для этого возьмитесь за рукоятки, а также за валы культиватора. Для защиты рук одевайте защитные перчатки.

Остановите двигатель, если:

- устройство находится без присмотра,
- перед заправкой топливом,
- перед транспортировкой.

Опасность травматизма!

- Никогда не кладите руки или ноги на вращающиеся детали или под них. Никогда не прикасайтесь к вращающейся фрезе.
- С целью исключения возгорания двигатель и выхлопная труба должны быть чистыми от травы, листьев или вытекшего масла (смазки) и топлива.

Опасность травм!

- Угол наклона $5,7^\circ$ соответствует вертикальному подъему 10 см при 100 см горизонтальной площади.
- Всегда следите за правильным расположением устройства на склонах. Плужную вспашку нельзя выполнять на слишком крутых склонах, чтобы не потерять контроль над управлением культиватором.
- При работах на холмистой местности должны быть установлены все четыре фрезы.
- Не ведите работы поперек склона. Оператору запрещается стоять на склоне ниже устройства, чтобы при возможной потере контроля над ним не попасть под движущийся культиватор.
- Смену направления движения на холмистой местности надо производить с большой осторожностью, чтобы не потерять контроль над устройством.
- Передвигайтесь с устройством только в темпе шага, быстрое передвижение запрещено. При быстром перемещении возрастает опасность возможных несчастных случаев из-за спотыкания, скольжения и т.п.
- На каменистых почвах снижайте угловую скорость.
- Для регулирования рабочей глубины хода, вдавливайте сошник в почву больше или меньше, изменяя усилие нажатия на ручку.
- При смене направления движения или при приближении устройства соблюдайте особую осторожность.
- Следите за препятствиями при движении культиватора назад, чтобы не споткнуться!
- Не меняйте основное положение двигателя, не переворачивайте его.

Техобслуживание и ремонт

- Перед проведением любых работ на устройстве отсоединяйте свечи зажигания. Выполняйте только те работы по техобслуживанию, которые описаны в инструкции по эксплуатации.
- По вопросу выполнения всех других работ обращайтесь в авторизованный сервисный центр. Список адресов Вы сможете найти на нашем официальном интернет-сайте:

www.daewoo-power.ru

- Мы рекомендуем использовать только оригинальные запчасти.
- Для того чтобы устройство работало надежно, затягивайте все гайки, болты и винты до упора.
- Из соображений безопасности своевременно заменяйте изношенные или поврежденные детали.

- Пропашку можно производить только при дневном свете или хорошем искусственном освещении.
- При работе устройства на холмистой местности культиватор может опрокинуться. Можно использовать устройство на холмистой местности с подъемом склонов не более 10% (5,7°).

Бензин сильно токсичен и горюч

- Храните бензин только в предназначенных для этого емкостях.
- Храните бензин вдали от источников искр, открытого пламени, постоянного горения, а также источников тепла и других источников возгорания.
- Устройство транспортируйте только с пустым топливным баком и закрытым краном топливного бака (при его наличии).
- Если бензобак следует опустошить, то запустите двигатель вне помещения до полной выработки топлива.
- Заправку производите только на открытой местности. Не курите во время заправки.
- Топливный бак не заполняйте полностью, а наливайте топливо приблизительно на 4 см ниже кромки наливного патрубка, чтобы имелось место для расширения топлива.
- Заливать бензин необходимо до запуска двигателя. Во время работы двигателя или при неостывшем устройстве нельзя открывать крышку бензобака или доливать бензин.
- Если Вы перелили бензин через край, то запускать двигатель можно только после очистки поверхности, залитой бензином. Не включайте зажигание до того момента, пока пары бензина не улетучились (протереть насухо).
- Крышка бензобака должна быть плотно закрыта.
- Из соображений безопасности необходимо проверять топливопровод, бензобак, пробку бензобака и подсоединения на отсутствие повреждений и неплотностей. При необходимости соответствующие узлы надо заменить.
- Следует заменять поврежденные глушители и защитные пластины.
- Никогда не оставляйте в помещении устройство с бензином в бензобаке. Есть опасность вступления бензиновых паров в контакт с открытым огнем или искрами и возможно воспламенение паров.
- Перед тем как поставить устройство в закрытое помещение, дайте возможность двигателю остыть.
- Культиватор выделяет отработавшие газы пока двигатель работает. Никогда не используйте моторизованное устройство в закрытых или плохо проветриваемых помещениях. Существует прямая угроза жизни вследствие отравления!

7. ОПИСАНИЕ СИМВОЛОВ



Внимание!



Прочитайте руководство
пользователя перед
началом работы



Соблюдайте дистанцию
во время работы с
устройством



Во избежание несчастного
случая не стойте
перед работающим
устройством.



Опасно!

Не прикасайтесь
к вращающимся фрезам



При обслуживании или
ремонте отсоедините
провод от свечи зажига-
ния.

(Рис. 3)

8. СБОРКА ИЗДЕЛИЯ

Установка фрез (Рис. 4-5)

- Подготовьте к установке на каждую сторону культиватора собранный комплект фрез, учитывая направление вращения фрез.
- Режущие кромки фрез при движении культиватора вперед должны быть установлены по направлению вращения фрез.
- Извлеките из вала фрезы «палец» (13) и шплинт (14). Используйте их далее для монтажа.

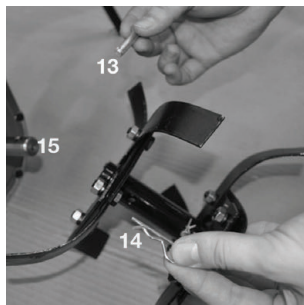

(Рис. 4)

- Левую и правую фрезу установите на вал (15) выходящий из цепной трансмиссии.
- Зафиксируйте фрезу на валу, совместив отверстия, при помощи «пальца» (13) и шплинта (14) (Рис. 5).

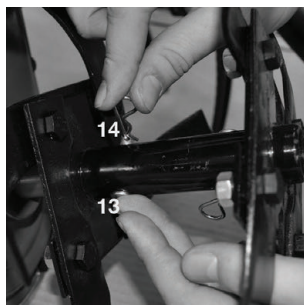

(Рис. 5)

Установка защитных дисков (Рис. 6)

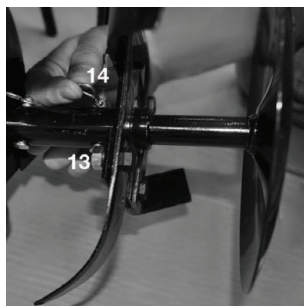

(Рис. 6)

- Извлеките из вала фрезы «палец» (13) и шплинт (14). Используйте их далее для монтажа.
- Левый и Правый защитные диски установите на фрезы.
- Зафиксируйте защитные диски на валу фрез, совместив отверстия, при помощи «пальца» (13) и шплинта (14) (Рис. 6).

Установка сошника (Рис.7)

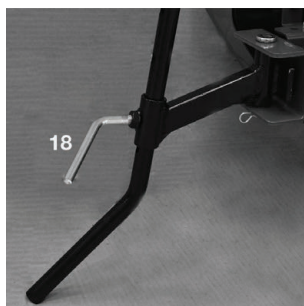

(Рис. 7)

- Извлеките из рамы культиватора «палец» (15) и шплинт (16). Используйте их для монтажа сцепки.
- Установите сцепку сошника (9) на раму культиватора (1.1)
- Вставьте «палец» (15) в совмещенное отверстие рамы культиватора и сцепки и закрепите его шплинтом (16).
- Установите сошник на требуемой высоте сцепки и зафиксируйте его винтовым зажимом (18).

Установка транспортировочного колеса (Рис. 8-9)

- Установите направляющую штангу транспортировочного колеса (2) на раму (1.1).

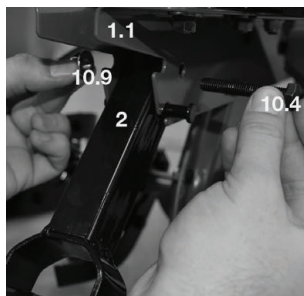

(Рис. 8)

- Зафиксируйте штангу болтом фиксации (10.4) и гайкой (10.9).
- Установите пружину (10.3) на корпус культиватора и натяжением зафиксируйте ее на штанге транспортировочного колеса (2).

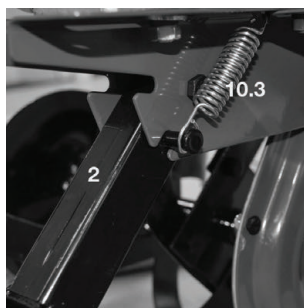

(Рис. 9)

Установка панели оператора (Рис. 10-12)

- Установите штангу рукоятки управления (4) в устройство крепления на корпусе культиватора (17).
- Установите требуемое положение штанги по высоте наклона.
- Закрепите штангу при помощи 2-х болтов (10.6) и 2-х гаек (10.8).

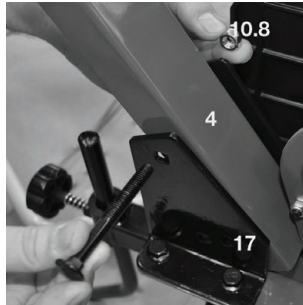

(Рис. 10)

- Установите рукоятку управления (2) на штангу рукоятки управления (4).
- Закрепите рукоятку(2) на штанге(4) при помощи 2-х болтов (10.6) и 2-х гаек (10.9).

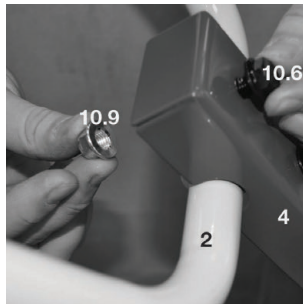

(Рис. 11)

- Зафиксируйте тросы сцепления на рукоятке управления при помощи зажима (10.10).



(Рис. 12)

9. РАБОТА С УСТРОЙСТВОМ

Установка защитного крыла (правого) (Рис. 13-14)

Левое защитное крыло уже установлено на культиваторе. Проверьте затяжку болтов крепления. В случае необходимости затяните болты с максимальным усилием.

- Установите правое крыло (7) на нижнюю кромку рамы культиватора.

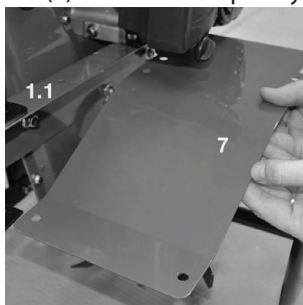

(Рис. 13)

- Закрепите крыло на раме при помощи 2-х болтов (10.7) и 2-х гаек (10.9).

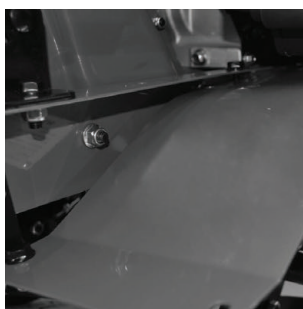

(Рис. 14)

Топливо и моторное масло (Рис. 15)

Моторное масло

- Перед первым пуском обязательно залейте моторное масло!
- Сведения о применяемом моторном масле и его необходимом количестве Вы найдете в технических характеристиках.
- Перед каждым запуском проверяйте уровень масла.

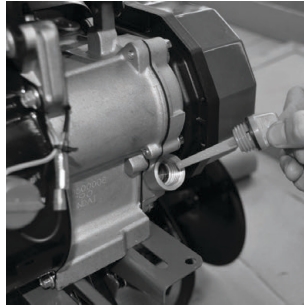

(Рис. 15)

Топливо

- Используйте только свежее топливо марочных сортов, нормальный неэтилированный бензин с октановым числом 92. Для заправки применяйте воронку (не входит в комплект поставки).
- Перед каждым запуском проверяйте уровень топлива.

Введение в действие

- Фрезы позволяют культиватору двигаться вперед. Угловая скорость вращения фрез определяется регулированием оборотов двигателя.
- При удерживании культиватора фрезы углубляются в землю.
- Сошник может быть установлен на различные рабочие глубины. Если сошник вдавливаются в почву глубже, то фрезы углубляются также на большую глубину и продвижение культиватора вперед замедляется.
- Если сошник устанавливается выше, то фрезы заглубляются меньше, а продвижение культиватора вперед ускоряется.
- Не производите обработку сырой почвы, ей свойственно образование комков земли, которые тяжело разбивать. При сухой и тяжелой почве возможно потребуются два прохода.
- При блокировании рабочих элементов посторонними предметами, необходимо сразу отпустить рычаг сцепления, выключить двигатель и удалить предметы. После чего надо проверить рабочие элементы на отсутствие возможных повреждений или деформирования, при необходимости заменить поврежденные детали.

Запуск двигателя

- Передвиньте рычаг воздушной заслонки (17) в положение «CLOSE» (закрыто).

Примечание: Нет необходимости передвигать рычаг в положение «CLOSE», если двигатель горячий или температура окружающего воздуха высока.

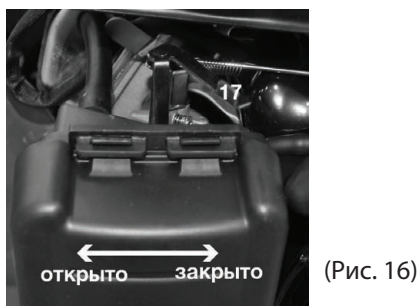

- Включите зажигание переключателем в положение «ON»

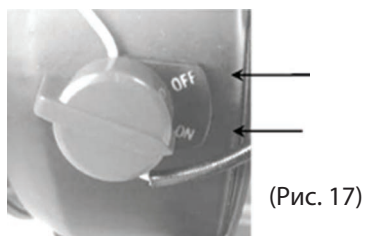

- Медленно потянуть рукоятку стартера (18) до тех пор, пока не почувствуете легкого сопротивления, затем резким движением вытянуть стартер на всю длину шнура. Двигатель запустится.

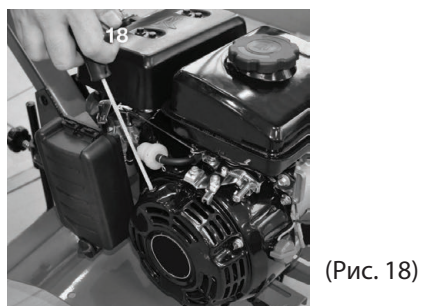

- Медленно возвратите шнур на место, чтобы пусковой механизм мог намотать его.
- После запуска установите воздушную заслонку карбюратора (17) в левое положение.

Внимание!

Отпускайте рукоятку стартера обратно медленно. Резкие движения могут привести к повреждению оборудования и частей двигателя.

Не дергайте рукоятку стартера на работающем двигателе, так как это может повредить двигатель. Если рычаг воздушной заслонки находится в положении «CLOSE», поверните его в положение «OPEN» после того, как двигатель проработает около 2х минут.

Остановка двигателя

Поверните переключатель в положение «OFF» (Рис. 17).

Регулировка сцепления (Рис. 19)

- Если основной трос сцепления не отрегулирован (слишком тугой или свободный), сцепление не может работать хорошо.
 - 1) Запустите двигатель.
 - 2) Установите рычаг сцепления в среднюю позицию.
 - 3) Поверните регулировочную гайку по часовой стрелке для натяжения; или против часовой стрелки для ослабления.

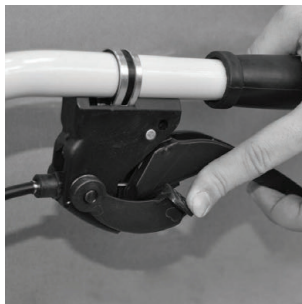

(Рис. 19)

Регулировка высоты сошника и глубины обработки почвы

- Отрегулируйте высоту установки сошника перемещением винта фиксации в нужное отверстие на сошнике (Рис. 20).

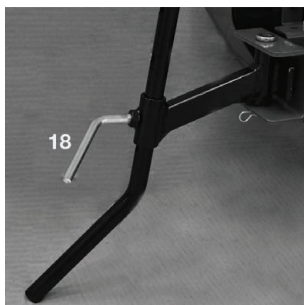

(Рис. 20)

Регулировка высоты панели оператора

- Удалите болт и гайку (Рис. 21).
- Установите штангу рукоятки управления в необходимое положение.
- Закрепите штангу болтом и гайкой.

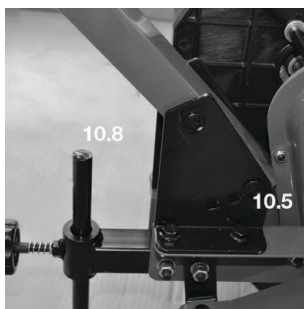

(Рис. 21)

Советы по использованию культиватора

- Включайте культиватор только после доставки его к месту эксплуатации.
- Движение культиватора вперед осуществляется под действием фрез.
- Фрезы должны погружаться в грунт медленно. Не забудьте перед началом эксплуатации отрегулировать высоту колес.

10. ОБСЛУЖИВАНИЕ УСТРОЙСТВА

- При глубокой обработке грунта наиболее эффективным методом является движение культиватора сначала вперед на расстояние вытянутых рук, затем подтягивание его в обратном направлении (к себе), после чего снова повторить те же действия.
- Если фрезы зарываются глубоко в грунт, извлекайте их, покачивая машину из стороны в сторону и притормаживая, пока они не освободятся.
- При подготовке участка к посеву обрабатывайте почву, используя маршруты, указанные на рисунке 22.

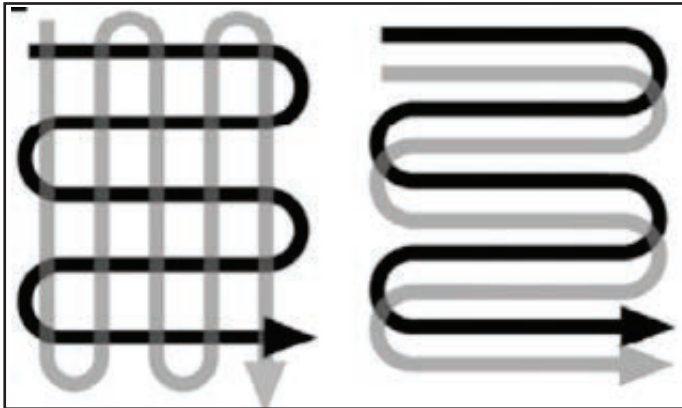

(Рис. 22)

- Перед всеми работами по техобслуживанию и очистке, перед транспортировкой и перед хранением устройства на двигателе обязательно следует отсоединять штекер провода свечи зажигания для того, чтобы не допустить непреднамеренного включения двигателя.
- Работы по техобслуживанию и по очистке разрешается производить только при охлажденном двигателе.

Очистка устройства

- Тщательно очищайте устройство. Аккуратное обслуживание устройства защищает его от повреждений и увеличивает срок службы.
- После каждого использования культиватор надо полностью очищать от земли и пыли, а с фрез снять накрученную траву.

- Контролируйте состояние устройства (посадку резьбовых элементов, поврежденные детали).
- Никогда не направляйте струи воды на узлы двигателя, уплотнения и опорные места. При несоблюдении вышеуказанного следствием может стать дорогостоящий не гарантийный ремонт.

Замена / Добавление масла в двигателе

Необходимо проверять уровень масла в двигателе в соответствии с графиком технического обслуживания. При понижении уровня масла, необходимо добавить масло для обеспечения правильной работы.

При замене масла выполните следующие шаги:

- Поместите емкость под двигателем для слива в нее масла.
- С помощью 10 мм шестигранного ключа, открутите сливную крышку, расположенную на двигателе под крышкой масляного щупа. Дайте маслу стечь.
- Установите на место крышку сливного отверстия и затяните ее.

Для добавления масла, выполните следующие шаги (Рис. 23):

- Удостоверьтесь, что культиватор установлен на ровной поверхности.
- Открутите крышку измерительного щупа на двигателе.
- С помощью воронки (в комплект не входит) залейте в картер моторное масло высокой очистки. Рекомендуется использовать масло SAE 30. После заполнения уровень масла должен быть близок к верхней части масляной горловины.



(Рис. 23)

Обслуживание воздушного фильтра

Регулярное техническое обслуживание воздушного фильтра позволяет сохранить достаточный воздушный поток в карбюраторе.

Подготовка воздушного фильтра (Рис. 24)

- Открыть зажимы-фиксаторы крышки воздушного фильтра.
- Извлечь фильтр.
- Почистить фильтр теплой мыльной водой (1).
- Полностью высушить фильтр (2).
- Пропитать фильтр моторным маслом и удалить излишки масла (3).
- Установить фильтрующий элемент.
- Закрыть крышку воздушного фильтра.



(Рис. 24)

Техническое обслуживание свечей зажигания (Рис. 25)

Свеча зажигания является важным устройством для обеспечения правильной работы двигателя. Хорошая свеча зажигания должна быть целой, без нагара и иметь правильный зазор.

Для проверки свечи зажигания сделайте следующее:

- Снимите колпачок свечи зажигания.
- Выкрутите свечу зажигания с помощью свечного ключа.
- Осмотрите свечу зажигания. Если она треснула, то ее необходимо заменить. Рекомендуется использовать свечи зажигания F6RTC, например, NGK BPR6ES.
- Измерьте зазор. Он должен быть 0.7-0.8 мм.

- При повторном использовании свечи зажигания, почистите ее с помощью проволочной щетки, чтобы удалить нагар и затем выставьте правильный зазор.
- Вкрутите свечу зажигания на место с помощью свечного ключа. Установите на место колпачок свечи зажигания.

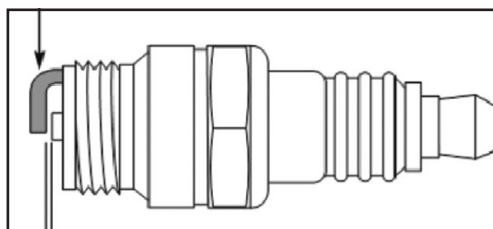

(Рис. 25)

Двигатель внутреннего сгорания

Для продолжительного срока службы особенно важным всегда является достаточный уровень масла, регулярная замена масляных и воздушных фильтров. Чтобы обеспечить достаточное охлаждение двигателя, ребра охлаждения должны содержаться всегда в чистом состоянии.

ВАЖНО!

- Для того чтобы устройство работало надежно, затягивайте все гайки, болты и винты до упора.
- Из соображений безопасности своевременно заменяйте изношенные или поврежденные детали.
- После каждого использования удаляйте с культиватора грязь и траву.
- Перед длительным хранением, для предотвращения коррозии, покройте все металлические части смазкой.
- Для очистки пластмассовых деталей пользуйтесь влажной тряпкой. Не используйте растворители или острые предметы.
- Регулярно очищайте вентиляционные отверстия и подвижные детали от пыли и грязи.

Хранение

Помещение для хранения должно быть сухим и не пыльным. Кроме того, устройство следует хранить в недоступном для детей месте. Возможные неисправности на устройстве следует устранять, в принципе, перед установкой машины на хранение, чтобы она находилась всегда в состоянии готовности эксплуатации.

Хранение в зимний период

При длительном простое устройства необходимо соблюдать следующие условия:

- Все наружные части двигателя и устройства, особенно ребра охлаждения, надо тщательно очистить.
- Все движущиеся детали следует хорошо смазать маслом или смазкой.
- Опустошить топливный бак и карбюратор (выработать топливо на холостом ходу вне помещений).
- Вывинтить свечу зажигания и залить в двигатель приблизительно 3 см³ моторного масла через отверстие для свечи зажигания.
- Упаковка, принадлежности и устройство изготовлены из материалов, пригодных для вторичного использования. Следует иметь это в виду при утилизации изделия или его упаковки

Соблюдение предписаний данной инструкции по эксплуатации.

Культиваторы **DAEWOO** проходят обязательную сертификацию в соответствии с Техническим Регламентом о безопасности машин и оборудования. Использование, техобслуживание и хранение культиватора **DAEWOO** должны осуществляться точно, как описано в этой инструкции по эксплуатации.

Срок службы изделия составляет 3 года.

Гарантийный срок ремонта — 1 год.

Производитель не несет ответственность за все повреждения и ущерб, вызванные несоблюдением указаний по технике безопасности, указаний по техническому обслуживанию.

Это, в первую очередь, распространяется на:

- использование изделия не по назначению,
- использование недопущенных производителем смазочных материалов, бензина и моторного масла,
- технические изменения изделия,

- косвенные убытки в результате последующего использования изделия с неисправными деталями.

Все работы, приведенные в разделе «Техническое обслуживание» должны производиться регулярно. Если пользователь не может выполнять работы по техобслуживанию самостоятельно, то следует обратиться в авторизованный сервисный центр для оформления заказа на выполнение требуемых работ. Список адресов Вы сможете найти на нашем официальном интернет-сайте:

www.daewoo-power.ru

Производитель не несет ответственности в случае ущерба из-за повреждений вследствие невыполненных работ по техобслуживанию.

К таким повреждениям, кроме всего прочего, относятся:

- Коррозийные повреждения и другие последствия неправильного хранения,
- Повреждения и последствия в результате применения неоригинальных запчастей,
- Повреждения вследствие работ по техобслуживанию и ремонту, которые производились неуполномоченными специалистами.

Рекомендуемый график технического обслуживания:

		При каждом запуске	Первый месяц или 20 часов	Каждые 3 месяца или 50 часов	Каждые 6 месяцев или 100 часов	Каждый год или 300 часов
Моторное масло	Проверка уровня	✓				
	Замена			(1)		
Воздушный фильтр	Чистка		✓			
	Замена			✓		
Свеча зажигания	Чистка			✓		
	Замена				✓	
Топливный бак	Проверка уровня	✓				
	Чистка					✓

(1) — При первом запуске через 20 часов

11. УСТРАНЕНИЕ НЕИСПРАВНОСТЕЙ

Неисправность	Возможная причина	Устранение неисправности
Двигатель не запускается	Регулятор оборотов двигателя в положении STOP	Привести регулятор оборотов двигателя в положение «Быстро»
	Отсутствует топливо в баке; топливо провод закупорен	Добавить топливо, прочистить топливопровод
	Плохое, загрязненное или старое топливо в баке	Использовать всегда свежее топливо марочных сортов, нормальный неэтилированный бензин; очистить топливный бак, топливопровод и карбюратор
	Воздушный фильтр загрязнен	Очистить воздушный фильтр
	Штекер провода свечи зажигания отсоединен от свечи зажигания; провод высокого напряжения плохо закреплен в штекере.	Вставить штекер провода к свече зажигания; проверить соединение между проводом высокого напряжения и штекером
	Свеча зажигания закопчилась или имеет повреждения; неправильное расстояние между электродами	Очистить свечу зажигания или заменить; установить расстояние между электродами
	Двигатель в результате нескольких попыток запуска «захлебнулся»	Вывинтить свечу зажигания и просушить, несколько раз дернуть трос при вывинченной свече зажигания (регулятор подачи топлива в положении STOP).
Затрудненный пуск или мощность двигателя снижается	Топливный бак загрязнен	Очистить топливный бак
	Воздушный фильтр загрязнен	Очистить воздушный фильтр
	Свеча зажигания закопчилась	Очистить свечу зажигания
	Вода в топливном баке и карбюраторе; карбюратор закупорен	Опустошить топливный бак; очистить топливопровод и карбюратор
Двигатель перегревается	Неправильное расстояние между электродами свечи зажигания	Установить расстояние между электродами
	Воздушный фильтр загрязнен	Очистить воздушный фильтр
	Ребра охлаждения загрязнены	Очистить ребра охлаждения
	Слишком низкий уровень масла в двигателе	Долить моторное масло
Отсутствует тяга при нажатии рычагов сцепления	Неправильно установлен трос сцепления	Отрегулировать трос сцепления
Повышенная вибрация во время работы	Крепление двигателя ослаблено	Затянуть винты крепления двигателя

12. УТИЛИЗАЦИЯ УСТРОЙСТВА

- Устройство, инструкцию по эксплуатации, и все комплектующие детали следует хранить на протяжении всего срока эксплуатации. Должен быть обеспечен свободный доступ ко всем деталям и всей необходимой информации для всех пользователей устройства.
- Данное устройство и комплектующие узлы изготовлены из безопасных для окружающей среды и здоровья человека материалов и веществ.
- Тем не менее, для предотвращения негативного воздействия на окружающую среду, по окончании использования устройства, либо по истечению срока его службы, или его непригодности к дальнейшей эксплуатации, устройство подлежит сдаче в приемные пункты по переработке металлолома и пластмасс.
- Утилизация устройства и комплектующих узлов заключается в его полной разборке и последующей сортировке по видам материалов и веществ, для последующей переплавки или использования для вторичной переработки.
- По истечению срока службы, устройство должно быть утилизировано в соответствии с нормами, правилами и способами, действующими в месте утилизации бытовых приборов.
- Утилизация устройства должна быть произведена без нанесения экологического ущерба окружающей среде, в соответствии с нормами и правилами, действующими на территории Таможенного союза.
- Технические жидкости (топливо, масло) необходимо утилизировать отдельно, в соответствии с нормами утилизации отработанных нефтепродуктов, действующими в месте утилизации.
- Не выливайте отработанное масло в канализацию или на землю. Отработанное масло должно сливаться в специальные емкости и отправляться в пункты сбора и переработки отработанных масел.



ЕАС — Соответствует всем требуемым Техническим регламентам Таможенного союза ЕврАзЭС.





WWW.DAEWOO-POWER.RU

Manufactured under license of Daewoo International Corporation, Korea