

**РУКОВОДСТВО
ПО ЭКСПЛУАТАЦИИ**

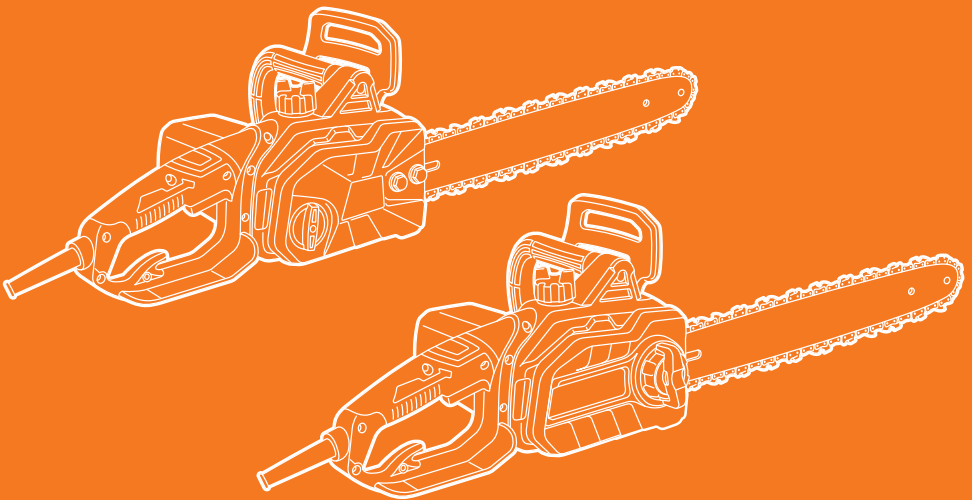

ПИЛА ЭЛЕКТРИЧЕСКАЯ

DACS 1900E / DACS 1950E

ОГЛАВЛЕНИЕ

Общие сведения	2
Информация по безопасности	3
Устройство изделия	5
Комплектация	5
Технические характеристики	6
Подготовка к работе и использование	6
Использование изделия	8
Техническое обслуживание	11
Устранение неисправностей	12
Хранение и транспортировка	14
Срок службы и утилизация устройства	14
Гарантийное обслуживание	15

Производитель оставляет за собой право на внесение изменений в конструкцию, дизайн и комплектацию изделий.

Изображения в руководстве могут отличаться от реальных узлов и надписей на изделии.

**Адреса сервисных центров по обслуживанию
силовой техники DAEWOO Вы можете найти на сайте
WWW.DAEWOO-POWER.RU**

EAC EAC — Соответствует всем требуемым Техническим регламентам Таможенного союза ЕврАзЭС.

ОБЩИЕ СВЕДЕНИЯ

Благодарим Вас за приобретение продукции **DAEWOO**.

В данном Руководстве содержится описание техники безопасности и процедур по обслуживанию и использованию Электрической пилы **DAEWOO**. Все данные в Руководстве пользователя содержат самую свежую информацию, доступную к моменту печати. Просим принять во внимание, что некоторые изменения, внесенные производителем, могут быть не отражены в данном Руководстве. Изображения и рисунки могут отличаться от реального изделия. В случае возникновения трудностей с использованием изделия используйте полезную информацию, расположенную в конце Руководства.

Пила удобна и не сложна в эксплуатации. Работа с ней не требует специальной подготовки, но следует иметь в виду, что при ее использовании необходимы определенные навыки. Изделие сконструировано таким образом, что оно безопасно и надежно, при обращении с ним в соответствии с Руководством по эксплуатации. Перед началом работы с изделием, необходимо внимательно прочитать настоящее Руководство, это поможет избежать возможных травм и повреждения изделия.

Настоящее Руководство по эксплуатации является частью изделия и должно быть передано покупателю при его приобретении в случае передачи техники другому владельцу, настоящее Руководство должно быть передано совместно с изделием.

НАЗНАЧЕНИЕ

Электрическая пила **DAEWOO** специально разработана для проведения работ по распиловке стволов деревьев, деревянного бруса, валке и обрезки веток деревьев и кустарников в соответствии с допустимой длиной реза. Работа с пилой **DAEWOO** может осуществляться только с материалами из дерева, при работе с другими материалами возможно повреждение пильной гарнитуры. Повреждения пильной гарнитуры не является гарантийным случаем. Пила имеет эргономичный дизайн и оснащена экологически чистым электрическими двигателями **DAEWOO** который не требует дополнительных средств в использовании, прост и неприхотлив в эксплуатации. Боковая система регулировки натяжения цепи и автоматическая регулируемая подача масла для смазки цепи обеспечивают продолжительное бесперебойное их использование.

Помните, изделие должно использоваться в строгом соответствии с нормами и нормативными актами, действующими в регионе его использования, направленными на предупреждения несчастных случаев и в строгом соответствии с техническими характеристиками. Изделие является технически сложным товаром, не предполагающим эксплуатацию с целью извлечения коммерческой выгоды.

Предприятие-изготовитель не несет ответственности в случае повреждений, возникших в результате неправильной эксплуатации. В этом случае вся ответственность возлагается на пользователя.

К СВЕДЕНИЮ ТОРГУЮЩИХ ОРГАНИЗАЦИЙ

Во время проведения процедуры купли-продажи продавец, осуществляющий торговлю, проверяет в присутствии покупателя внешний вид товара, его комплектность и работоспособность. Производитель отметку в гарантийном талоне, прикладывает товарный чек. Предоставляет информацию об организациях по ремонту, адреса сервисных центров и уполномоченных представителей. Правила реализации продукции определяются предприятиями розничной торговли в соответствии с требованиями действующего законодательства. Особые условия реализации не предусмотрены.

ИНФОРМАЦИЯ ПО БЕЗОПАСНОСТИ

ВНИМАНИЕ!

Перед началом эксплуатации внимательно прочитайте данное Руководство пользователя. Работа с инструментом без ознакомления с данным Руководством может привести к повреждению техники и получению травм.

При работе с устройством необходимо обязательно соблюдать указанные требования по технике безопасности:

- Перед первым применением необходимо внимательно прочитать инструкцию по эксплуатации и сохранять ее для дальнейшего использования.
- Перед вводом в эксплуатацию пользователь устройства должен ознакомиться с функциями и элементами управления пилой. Оператор должен знать, как можно немедленно остановить рабочие узлы цепной пилы.

ВНИМАНИЕ!

Запрещается работать с устройством после приема лекарств, употребления алкогольных напитков или наркотиков, которые могут оказать негативное влияние на реакцию пользователя.

- Допускается к работе оператор в хорошем физическом и психическом состоянии здоровья. Несоблюдение правил пользования может привести к серьезным травмам или смерти. В случае ухудшения состояния здоровья из-за напряженной, требующей значительных физических усилий работы, проконсультируйтесь с врачом прежде, чем приступать к эксплуатации цепной пилы.
- Пила **DAEWOO** предназначена только для распила материалов из дерева. Распил других материалов может привести к её поломке или представлять собой опасность травматизма.

ВНИМАНИЕ!

Работать с пилой **DAEWOO** разрешается только пользователям, изучившим Руководство по эксплуатации. **ЗАПРЕЩЕНО** доверять управление устройством детям.

- Необходимо учитывать, что оператор или пользователь несет ответственность за несчастные случаи или угрозу для жизни третьих лиц и их имущества.
- Запрещено пользоваться устройством при нахождении людей, детей и животных в непосредственной близости от рабочей зоны (на расстоянии не менее 15 м.)
- Пила **DAEWOO** соответствует всем требуемым Техническим регламентам Таможенного союза ЕврАзЭС по правилам техники безопасности не вносит никаких изменений в конструкцию устройства.

РЕКОМЕНДАЦИИ ПО ЭЛЕКТРИЧЕСКОЙ БЕЗОПАСНОСТИ

ВНИМАНИЕ!

Опасность поражения электрическим током. Не допускайте попадания жидкости внутрь корпуса изделия. Это может привести к поражению электрическим током.

- Не допускайте эксплуатацию изделия без заземления удлиняющего кабеля! Установка автоматического устройства предохранения (**УЗО**) от утечки тока более 30 мА в электрическую сеть - обязательна!
- Не используйте кабель для переноски, а также не тяните за кабель для отключения из розетки.
- Рекомендуем использовать кабели с двойной изоляцией и предохранительными вилками

для наружного применения. Регулярно проверяйте вилки и удлинители, при видимом повреждении их необходимо заменить. Не используйте дефектные или нестандартные удлинители, кабели, вилки. Электрическое соединение следует осуществлять, чтобы автомобили, люди или другие посторонние предметы не смогли повредить его.

- Во время работы проверяйте положение кабеля, держите его вдали от места пиления, не натягивайте и не перегибайте его.
- Будьте внимательны при работе в домашних условиях, не пилите вблизи электрокабелей и распределительного щита. Помните, что в доме, на даче и приусадебном участке много скрытых электрических кабелей.
- Не работайте с электропилой на открытом воздухе во время дождя или высокой влажности, возрастает риск короткого замыкания.
- Подключайте электрические удлинители с необходимым для общей потребляемой мощности сечением провода и проверяйте надежность контакта штепсельной вилки с розеткой.
- Регулярно проверяйте состояние сетевого кабеля изделия. Не допускайте повреждения изоляции, загрязнения агрессивными и токопроводящими веществами, чрезмерных тянущих и изгибающих нагрузок.
- В случае повреждения сетевого кабеля необходимо срочно прекратить использование изделия. Поврежденный кабель увеличивает риск поражения электрическим током, замените кабель в сервисном центре.
- Не закрывайте вентиляционные отверстия корпуса изделия. В этом случае возможен перегрев устройства и выход его из строя.
- Производить работы с пилой разрешается только в дневное время или при хорошем искусственном освещении.
- Не используйте пилу во время дождя, ураганного ветра, а также других природных катаклизмов, представляющих угрозу безопасности оператора и окружающих.
- Во время работы не торопитесь, передвигайтесь спокойно и равномерно.
- Удостоверьтесь в отсутствии помех в рабочей зоне, очистите ее от посторонних предметов.
- Во время работы с инструментом не подпускайте близко детей или посторонних лиц. Отвлечение внимания может вызвать потерю контроля над рабочим процессом.
- Выполняйте работы только на полных оборотах двигателя, не запускайте изделие с заклинившей цепью.
- Соблюдайте рекомендации производителя по заточке и техническому обслуживанию пильной цепи.
- Замена направляющей шины и цепи может быть осуществлена только на детали, рекомендованные производителем или эквивалентные.
- В случае возникновения сильной вибрации во время работы, выключите электродвигатель и постарайтесь найти причину. Не пользуйтесь изделием до полного устранения причин неисправности.
- Не прикасайтесь к движущимся и режущим частям пильной цепи, а также к горячим поверхностям.
- Избегайте слишком длительного управления цепной электропилой, так как продолжительное воздействие вибрации на руки оператора может нанести вред.
- Не рекомендуется работать пилой в одиночку. Позаботьтесь о том, чтобы во время работы оператора обязательно кто-то находился на расстоянии слышимости, на тот случай если понадобится помощь.

ОПИСАНИЕ СИМВОЛОВ

На корпусе цепной пилы нанесены предупреждающие символы. Внимательно ознакомьтесь с ними и следуйте предписанным требованиям.



ВНИМАНИЕ!

Необходимо внимательно прочитать и соблюдать все следующие предупреждения.



Изучите Руководство по эксплуатации перед использованием.



Используйте индивидуальные средства защиты.



Только для использования двумя руками

УСТРОЙСТВО ИЗДЕЛИЯ

DACS 1900E

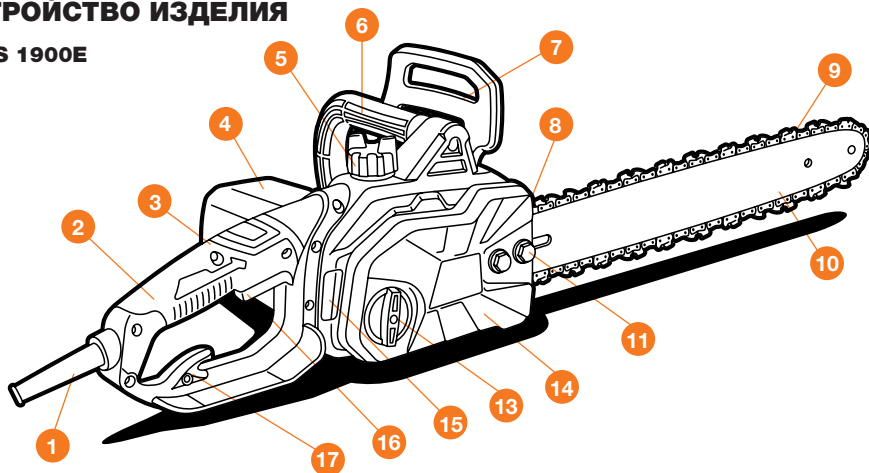

DACS 1950E



Рис. 1

- | | |
|--|--------------------------------------|
| 1. Шнур питания | 9. Пильная цепь |
| 2. Задняя рукоятка | 10. Направляющая шина |
| 3. Кнопка блокировки включения | 11. Болты фиксации крышки |
| 4. Электрический двигатель DAEWOO | 12. Ручка фиксации крышки |
| 5. Крышка масляного бака | 13. Ручка регулировки натяжения цепи |
| 6. Передняя рукоятка | 14. Защитная крышка |
| 7. Защитный щиток | 15. Индикатор уровня масла |
| 8. Металлический зубчатый упор | 16. Клавиша включения |
| | 17. Крючок фиксации шнура питания |

КОМПЛЕКТАЦИЯ*

Электропила	1 шт.	Защитный кожух цепи	1 шт.
Направляющая шина	1 шт.	Пильная цепь	1 шт.

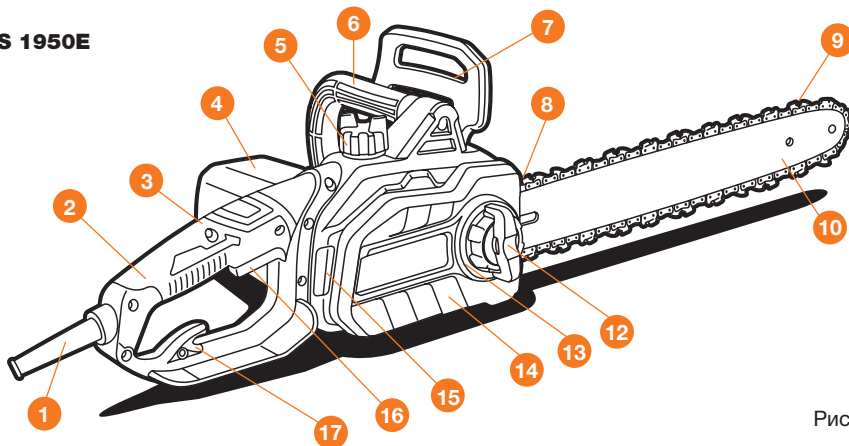
*На усмотрение производителя в некоторые модели могут быть добавлены дополнительные аксессуары и принадлежности, о чем указывается на упаковке товара или на специальном стикере.

ТЕХНИЧЕСКИЕ ХАРАКТЕРИСТИКИ

	DACS 1900E	DACS 1950E
Мощность, Вт	1850	1850
Напряжение/частота тока, В/Гц	230 / 50	230 / 50
Производитель и тип двигателя	DAEWOO электрический	DAEWOO электрический
Обороты двигателя, об/мин	6500	6500
Система SDS	-	•
Длина шины, см	35	35
Пильная цепь	DAEWOO	DAEWOO
Шаг цепи, "	3/8	3/8
Толщина звена цепи, мм	1,3	1,3
Количество звеньев, шт.	52	52
Объем бака для смазки цепи, л	0,12	0,12
Длина сетевого кабеля, м	0,4	0,4
Вес нетто, кг	4,6	4,6
Габариты (ДхШхВ)	440x235x210	440x245x210

ПОДГОТОВКА К РАБОТЕ

- При эксплуатации устройства всегда надевайте прочную обувь на нескользящей подошве и подходящую одежду. Не разрешается работать с устройством в открытой обуви или без неё. Рекомендуется использовать антивибрационные перчатки, очки и наушники.
- Тщательно подготовьте и проверьте предполагаемую зону использования электропилы и удалите все посторонние предметы, исключите возможность запнуться и упасть во время работы.
- Внимательно осмотрите изделие и убедитесь в отсутствии протектов/подтеков масла. Необходимо следить за остротой пильной цепи. Тупая цепь приведет к увеличению времени резки, усиленное нажатие на тупую цепь во время пиления древесины приведет к увеличению вибрации, передаваемой на руки.
- Подробно ознакомьтесь с работой цепной пилы перед началом использования, первоначально попрактикуйтесь на небольших брусках или ветках.
- Перед включением необходимо удостовериться, что цепь пилы ни с чем не соприкасается, а рукоятки очищены от масла и имеют не скользящую поверхность.
- Перенос пилы осуществляйте только при выключенном двигателе. Направляющая шина должна быть направлена в сторону от тела оператора и закрыта защитным кожухом.
- Перед началом работы с цепной пилой внимательно осмотрите её на предмет повреждений, все органы управления должны находиться в исправном состоянии. Не допускается работа с цепной пилой, если она повреждена, неправильно отрегулирована или не верно собрана. Необходимо удостовериться, что движение цепи прекращается при отпускании клавиши включения.
- Все работы по техническому обслуживанию пилы, кроме указанных в руководстве, должны проводиться в авторизованном сервисном центре.
- Всегда во время работы занимайте устойчивое положение.

ВНИМАНИЕ!

Запрещено использование стремянок и лестниц для проведения работ на высоте.

- Работы производите пилой, держа ее на высоте не выше уровня груди.
- При обрезке ветвей под нагрузкой занимайте положение, исключающее удар со стороны, противоположной изгибу.
- Начинайте работу на полных оборотах электродвигателя цепной пилы.
- Извлекайте пилу из древесины только с движущейся пильной цепью.
- Деревянные заготовки небольшого сечения пропиливайте одним резом.

- Тонкие заготовки легко могут застрять между звеньями цепи и поранить оператора, будьте предельно осторожны.
- Толстые заготовки пропиливайте с двух сторон, сначала сделайте разрез на $\frac{1}{4}$ диаметра снизу, а затем сверху.
- Будьте предельно внимательны и не подносите носок пильной шины до касания с предметом, это вызывает мгновенный обратный удар, при котором шина будет резко отброшена назад и вверх по направлению к оператору.



Рис. 2

СБОРКА

В момент покупки электрическая цепная пила передается покупателю частично собранной в картонной упаковке, внутри которой предусмотрены специальные защитные элементы, обеспечивающие её целостность при транспортировке.

Аккуратно извлеките пилу и все составляющие из упаковки, проверьте комплектность.

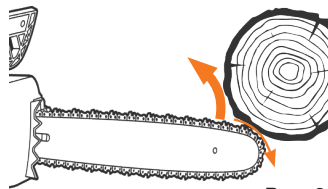
- Снимите боковую крышку открутив ручку **1** **DACS 1950E** или болты **2** **DACS 1900E** фиксации против часовой стрелки (Рис. 3).
- Нанесите тонкий слой машинного масла в паз шины и смажьте звездочку шины несколькими каплями масла через специальное отверстие.
- Выкрутите максимально вправо натяжную шайбу **4**, на неустановленной шине, затем установите шину на направляющую шпильку **6** и выкрутите натяжную шайбу влево, чтобы шина **5** переместилась максимально близко к ведущей звездочке **7**. Сориентируйте направление зубьев цепи по стрелке на корпусе и наденьте ее на ведущую звездочку, уложите цепь в пазы шины (Рис. 4).

ВНИМАНИЕ!

Пильная цепь натянута верно если в середине направляющей шины ее можно приподнять на 3-4 мм. и цепь легко проворачивается рукой по шине.

- Установите боковую крышку и зафиксируйте её.
- Приподнимите направляющую шину **5** за ведомую звездочку слегка вверх и выкрутите натяжную муфту **3** пока цепь не будет прилегать к нижнему краю шины.
- Проверьте установку цепи на звездочке и направляющей шине. Пильная цепь натянута верно если в середине направляющей шины ее можно приподнять на 3-4 мм. и цепь легко проворачивается рукой по шине (Рис. 5).
- Полностью затяните крепление боковой крышки.



Рис. 3



Рис. 4

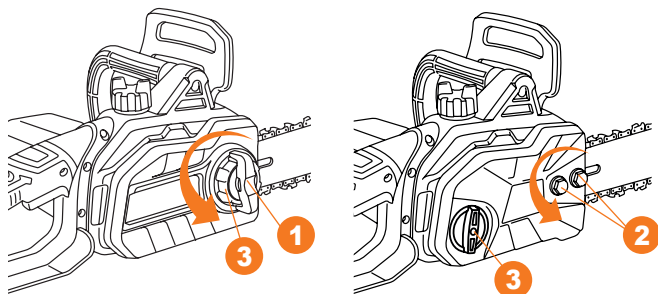

Рис. 5

СМАЗКА ЦЕПИ

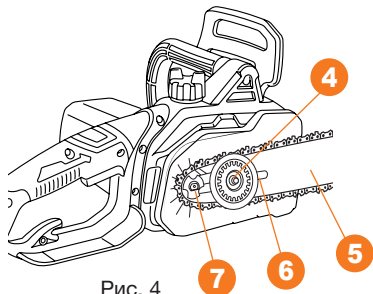
Для смазки пильных цепей рекомендуем масло **ECOLOGIC DWO 100** с хорошими свойствами удерживания.

ВНИМАНИЕ!

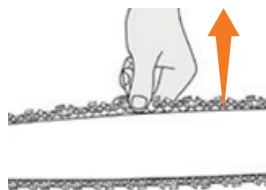
Запрещено применение отработанного масла, так как это может вызвать повреждение пильной гарнитуры.

Смазка цепи производится автоматически. Для этого открутите крышку масляного бака, при этом будьте внимательны, не допускайте попадания в бак инородных предметов и мусора. Заполните бак маслом. Удалите остатки масла с горловины и внутренней полости крышки. В крышке имеется воздушный клапан, содержите его в чистом состоянии для сохранения его работоспособности.

Плотно закрутите крышку. Во время работы следите за уровнем масла через контрольное окно.

ВНИМАНИЕ!

Запрещено использование цепной пилы без применения масла. Возможно повреждение пильной гарнитуры, что не является гарантийным случаем.

Перед каждым использованием проверяйте работу смазки цепи, для этого расположите пилу пильной шиной над светлым сухим предметом, включите её и удерживайте в таком положении до 30 сек., образуется след от масла **1**, спадающего с шины. Не используйте пилу если нет подачи масла или подача масла минимальна, в случае данной неисправности обратитесь в сервисный центр (Рис. 6).



Рис. 6

ИСПОЛЬЗОВАНИЕ ИЗДЕЛИЯ

ПОДКЛЮЧЕНИЕ К ЭЛЕКТРОСЕТИ

Перед подключением к электросети убедитесь, в соответствии параметров сети и техническим характеристикам электрической цепной пилы.

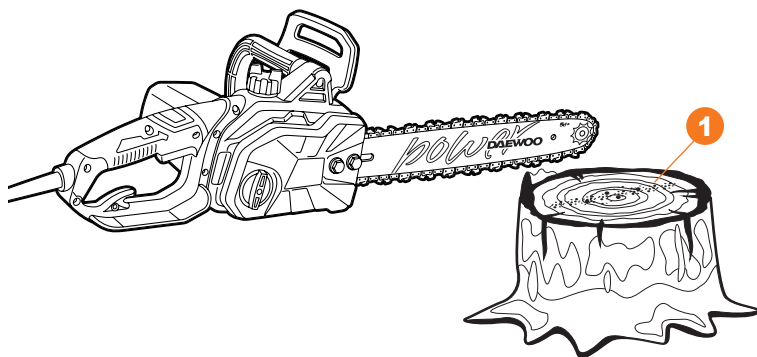
Для подключения следует использовать удлинитель промышленного производства (в комплект не входит), предназначенный для работ на улице или внутри помещений.

Запрещено использование удлинителей, имеющих повреждения! Необходимо проверять состояние удлинителя перед каждым применением. При использовании удлинителей на катуш-

ке перед подключением к источнику электропитания необходимо полностью снимать шнур с катушки. Максимальная длина провода удлинителя — 30 метров с сечением не менее 1,5 мм². Подключение производите через размыкатель, защищенный от перегрузки с номинальным значением 16 А. и автоматического устройства предохранения (УЗО) от утечки тока более 30 мА.

ВКЛЮЧЕНИЕ И ОСТАНОВКА

- Проверьте уровень цепного масла, при необходимости долейте.
- Подключите цепную пилу к электросети (Рис. 7).
- Возьмите пилу обеими руками за переднюю и заднюю рукоятки.
- Для включения нажмите кнопку блокировки от случайного пуска и, удерживая ее в этом положении, нажмите на клавишу выключателя.
- Для выключения цепной пилы отпустите клавишу выключателя и отключите пилу от электросети.



Рис. 7

ПОРЯДОК РАБОТЫ

- Не работайте цепной пилой, держа ее одной рукой. Последствиями работы одной рукой могут стать серьезные травмы оператора, помощников или окружающих. Для должного контроля всегда работайте цепной пилой обеими руками, одна из которых управляет выключателем, иначе пила может выскользнуть из рук, или ее может увести в сторону, что приведет к серьезным травмам из-за потери контроля над ней.
- Режим работы цепной пилы повторно-кратковременный, с прямым участием оператора. Продолжительность непрерывной работы не более 15 минут, с последующим перерывом в работе в выключенном состоянии не менее 10 минут. Общее время использования не более 20 часов в месяц.
- Использование электрической цепной пилы для любых других целей является нарушением правил использования.
- Предприятие-изготовитель не несет ответственности в случае повреждений, возникших в результате неправильной эксплуатации. В этом случае вся ответственность возлагается на пользователя.

СОВЕТЫ ПО ИСПОЛЬЗОВАНИЮ

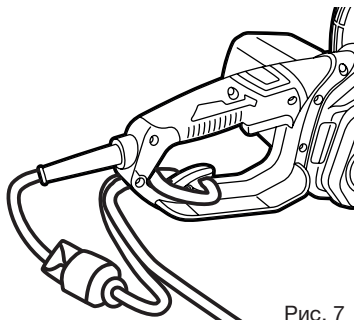

Рис. 8

- Определите направление падения дерева ③ с учетом ветра, расположение больших веток, удобство работы после повала дерева и другие факторы.
- Во время зачистки территории вокруг дерева сделайте хорошую опору и путь отхода.
- Выполните надрез вглубь дерева на одну треть со стороны завала ①.
- Выполните пропил с противоположной стороны надпила на уровне, слегка выше, чем нижняя сторона надпила ② (Рис. 8).

ВНИМАНИЕ

При падении дерева удостоверьтесь в том, что в зоне падения нет людей, животных, строений, предметов, которые могут быть повреждены падающим деревом.

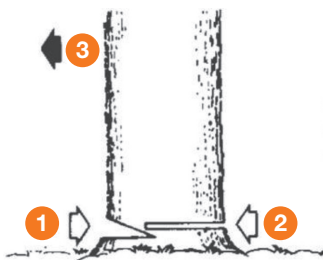
ЗАГОТОВКА ЛЕСА И ОБРЕЗКА СУЧЬЕВ

- Удостоверьтесь в наличии устойчивой опоры, а также в устойчивости дерева.
- Будьте внимательным при сбросе обрезанных сучьев.
- Внимательно прочитайте инструкции в разделе «Информация по безопасности» чтобы избежать отдачи от пилы. Перед началом работы проверьте направление изгибающей силы внутри обрезаемых сучьев. Всегда завершайте обрезку с противоположной стороны направления изгиба, чтобы избежать зажима направляющей шины.

Распил бревна без подкладывания (рис. 9).

Распилите медленю наполовину, затем переверните бревно и выполните распил с противоположной стороны.



Рис. 9



Рис. 10

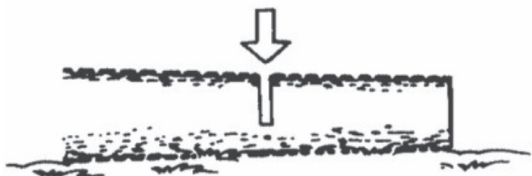

Рис. 11

Распил бревна с подкладыванием (рис. 10).

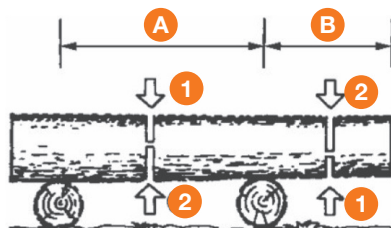
В области **A** выполните распил сверху вниз на одну треть и закончите распил снизу вверх. В области **B** выполните распил снизу вверх на одну треть и закончите распил сверху вниз.

Обрезка сучьев (рис. 11).

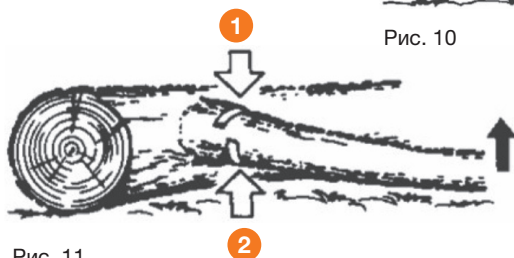
Проверьте направление сгиба ветвей. Затем выполните небольшой надрез на сжатой стороне для предотвращения отрыва сука. Выполните срез с натянутой стороны.

Электрическая цепная пила данного класса предназначена только для бытового применения, не рекомендуется использовать данный инструмент при проведении профессиональных промышленных работ. Электропила не предназначена для непрерывной эксплуатации, рекомендуемый режим работы: 15 минут - работа, 10 минут - перерыв. Рекомендуется пользоваться электропилой не более 50 часов в месяц.

При использовании удлинителя, убедитесь, что напряжение электрической сети не более 230В. Удлинитель должен отвечать следующим характеристикам в таблице. В противном случае, может возникнуть понижение напряжения, что приведет к повреждению двигателя.

ВНИМАНИЕ

Ограничитель с захватом всегда должен быть установлен при использовании пилы на стволе дерева.

Длина удлинителя, м	Минимальное сечение жилы, мм ²
0-20	1,0
20-50	1,5
50-100	4,0

Рекомендуем использовать кабели с двойной изоляцией и предохранительными вилками для уличного применения. Регулярно проверяйте вилки и удлинители, при видимом повреждении их необходимо заменить. Не используйте дефектные или нестандартные удлинители, кабели, вилки. Электрическое соединение следует осуществлять, чтобы автомобили, люди или другие посторонние предметы не смогли повредить его. Во время работы проверяйте положение кабеля, держите его вдали от места пиления, старайтесь не натягивать его. Будьте внимательны при работе в домашних условиях, не пилите вблизи электрокабелей и распределительного щита.

Помните, что в доме, на даче и приусадебном участке много скрытых электрических кабелей. Не работайте с электропилой на открытом воздухе во время дождя или высокой влажности, возрастает риск короткого замыкания.

ТЕХНИЧЕСКОЕ ОБСЛУЖИВАНИЕ

ВНИМАНИЕ!

Для исключения возникновения несчастных случаев. Перед проведением обслуживания обязательно отключите инструмент и извлеките вилку из розетки.

После каждого использования регулярно производите очистку корпуса изделия, загрязненные ребра воздухопроводов двигателя могут стать причиной его перегрева и выхода из строя. Своевременно очищайте их от загрязнений мягкой кистью и/или сжатым воздухом.

ВНИМАНИЕ!

Для очистки не разбирайте корпус цепной пилы. В случае необходимости, обращайтесь в авторизованный сервисный центр.

Проверьте крепления и корпус на отсутствие повреждений. Особое внимание уделите на соединения рукоятки и монтаж направляющей шины. В случае обнаружении дефектов, необходимо выполнить их ремонт перед началом работ.

НАПРАВЛЯЮЩАЯ ШИНА

Очистку шины и проверку степени износа производите после каждого использования цепной пилы. Для этого снимите шину, прочистите масляные каналы, паз пильного полотна и смазочные отверстия. Добавьте несколько капель масла в смазочное отверстие звездочки (Рис. 12).



Рис. 12

Из-за естественного износа шины, на ней могут появляться заусенцы, уберите заусенцы с шины напильником, в противном случае шина будет изнашиваться интенсивней (Рис. 13).

ЗВЕЗДОЧКА ПРИВОДА

Использование цепной пилы с поврежденной ведущей звездочкой приводит к преждевременному износу или повреждению пильной цепи. При износе звездочки более 0,5 мм. замените ее (Рис. 14). Замену производите в авторизованном сервисном центре **DAEWOO**.

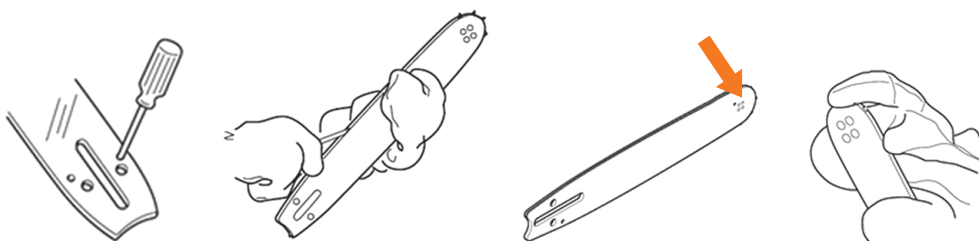

Рис. 13



Рис. 14

ПИЛЬНАЯ ЦЕПЬ

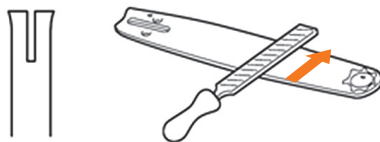
Проверку цепи на износ и повреждения следует проводить после каждого использования пилы. Проверяйте, нет ли видимых трещин в местах сочленений и звеньях цепи, не стала ли цепь тугой на изгиб, и как сильно изношены сочленения и звенья цепи. При любом из выявленных недостатков цепь необходимо заменить.

Своевременно производите заточку цепи, это значительно упростит работу с цепной пилой и продлит срок ее эксплуатации.

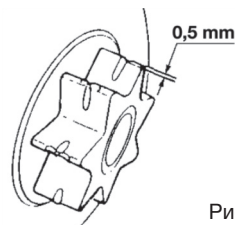
Цепь подлежит заточке если для распила требуется сильно увеличить давление на инструмент, или отходами пиления являются не крупные опилки, а мелкодисперсные или древесная пыль.

ВНИМАНИЕ!

Всегда перед заточкой цепи надевайте защитные перчатки и очки.

УСТРАНЕНИЕ НЕИСПРАВНОСТЕЙ

ВНИМАНИЕ!

Операции по устранению неисправностей, за исключением перечисленных в настоящем Руководстве по эксплуатации должны выполняться в авторизованных сервисных центрах **DAEWOO**.

Проблема	Возможные причины	Способы устранения
1) Двигатель не запускается	А) Нет подключения к электросети В) Отсутствует напряжение в электросети С) Неисправен блок включения	А) Подключите к электросети В) Проверьте напряжение в электросети С) Обратитесь в сервисный центр
2) Шина перегревается, движение цепи затруднено	А) Цепь натянута слишком сильно В) Бачок для масла пустой С) Загрязнены масляные каналы на шине	А) Ослабьте натяжение цепи В) Заполните бак рекомендованным маслом С) Очистите каналы шины
3) Двигатель работает цепь не вращается	А) Повреждение механической части	А) Обратитесь в сервисный центр
4) Чрезмерная вибрация	А) Не затянуты или повреждены детали пильной гарнитуры	А) Затяните крепления или замените поврежденные детали
5) Результат или скорость пиления неудовлетворительные	А) Пильная цепь затупилась В) Низкое напряжение в электросети	А) Заточите пильную цепь В) Обратитесь к квалифицированному электрику
6) Цепь не удерживается на шине, соскакивает	А) Цепь сильно прослаблена В) Цепь слишком растянута	А) Проведите натяжение цепи В) Замените цепь

РЕГЛАМЕНТ ТЕХНИЧЕСКОГО ОБСЛУЖИВАНИЯ

ПЕРИОДИЧНОСТЬ ТЕХНИЧЕСКОГО ОБСЛУЖИВАНИЯ (временной интервал или часы работы, в зависимости от того, что наступит раньше)	Действия	При каждом использовании	По окончании работ	По окончании первого месяца или через первые 5 часов работы	Каждые 3 мес. или 20 час	Каждый год или 100 час
Пильная цепь***	Проверка натяжения	X				
	Проверка заточки	X				
	Замена				X	
Шина***	Проверка (осмотр)	X				
	Очистка		X			
	Смазка ведомой звездочки		X			
Подача смазки цепи	Проверка (осмотр)	X				
Ведущая звездочка	Проверка (осмотр)			X		
	Замена					X
Масляный бак	Очистка**					X
Маслопровод	Проверка (осмотр)	X				
	Замена*					X
Щеточный узел, коллектор ротора*	Проверка - замена					X
Корпус изделия, вентиляционные отверстия	Очистка		X			

* Рекомендуется обращаться в авторизованный сервисный центр **DAEWOO**.

** **ВНИМАНИЕ!!!** Интервалы между проверками и техническим обслуживанием сокращаются при эксплуатации в условиях повышенной запыленности. Несоблюдение периодичности технического обслуживания может привести к поломке двигателя, что не будет являться гарантийным случаем.

*** В случае повреждения требуется незамедлительная замена.

ХРАНИЕ И ТРАНСПОРТИРОВКА

ХРАНИЕ

Цепную пилу следует хранить в недоступном для детей сухом темном помещении с естественной вентиляцией, при температуре окружающей среды от -20 до +40 °С, с относительной влажностью не выше 80%, в упаковке производителя. Не допускается производить хранение в одном помещении с химически активными веществами.

При длительном хранении необходимо произвести консервацию изделия, для этого.

- Очистите все наружные части устройства, уделите внимание ребрам охлаждения двигателя.
- Произведите ремонт возможных неисправностей.
- Детали пильной гарнитуры следует хорошо очистить и смазать цепным маслом

ТРАНСПОРТИРОВКА

Категорически не допускается падение и любые механические воздействия на изделие при транспортировке. Допускается транспортировать продукцию любым видом закрытого транспорта в упаковке производителя или без нее, с сохранением изделия от механических повреждений, атмосферных осадков, воздействия химически-активных веществ и обязательным соблюдением мер предосторожности при перевозке хрупких грузов. При проведении разгрузочно-погрузочных работ не допускается использование любого вида техники, работающей по принципу зажима упаковки.

СРОК СЛУЖБЫ И УТИЛИЗАЦИЯ УСТРОЙСТВА

СРОК СЛУЖБЫ

При выполнении требований Руководства по эксплуатации срок службы изделия составляет **5 лет** с даты продажи. Если дата продажи не указана, срок службы исчисляется с даты выпуска.

УТИЛИЗАЦИЯ УСТРОЙСТВА

- Устройство, инструкцию по эксплуатации, и все комплектующие детали следует хранить на протяжении всего срока эксплуатации. Должен быть обеспечен свободный доступ ко всем деталям и всей необходимой информации для всех пользователей устройства.
- Данное устройство и комплектующие узлы изготовлены из безопасных для окружающей среды и здоровья человека материалов и веществ. Тем не менее, для предотвращения негативного воздействия на окружающую среду, по окончании использования устройства, либо по истечению срока его службы, или его непригодности к дальнейшей эксплуатации, устройство подлежит сдаче в приемные пункты по переработке металлолома и пластмасс.
- Утилизация устройства и комплектующих узлов заключается в его полной разборке и последующей сортировке по видам материалов и веществ, для последующей переплавки или использования для вторичной переработки.
- По истечению срока службы, устройство должно быть утилизировано в соответствии с нормами, правилами и способами, действующими в месте утилизации бытовых приборов.
- Утилизация устройства должна быть произведена без нанесения экологического ущерба окружающей среде, в соответствии с нормами и правилами, действующими на территории Таможенного союза.
- Технические жидкости (топливо, масло) необходимо утилизировать отдельно, в соответствии с нормами утилизации отработанных нефтепродуктов, действующими в месте утилизации.
- Не выливайте отработанное масло в канализацию или на землю. Отработанное масло должно сливаться в специальные емкости и отправляться в пункты сбора и переработки отработанных масел.

ГАРАНТИЙНЫЕ ОБЯЗАТЕЛЬСТВА

Основной гарантийный срок на изделие составляет 12 месяцев со дня продажи. В течение гарантийного срока устраняются бесплатно неисправности, возникшие из-за применения некачественного материала при производстве и дефекты сборки, допущенные по вине производителя. Гарантия вступает в силу только при правильном заполнении Гарантийного талона. Изделие принимается в ремонт в чистом виде и полной комплектности.

ДОПОЛНИТЕЛЬНАЯ ГАРАНТИЯ XXL

Производитель предоставляет Дополнительную гарантию - **24 месяца** на изделие с даты окончания основного гарантийного срока.

Программа гарантии **DAEWOO XXL** позволяет расширить срок бесплатного гарантийного обслуживания при соблюдении следующих условий:



1 Убедитесь, что продавец заполнил гарантийный талон и указал дату продажи



2 Не позднее 30 дней с момента покупки зайдите на официальный сайт DAEWOO Power Products

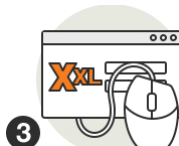

3 Заполните простую форму и активируйте серийный номер изделия



4 Получите Сертификат на расширенное гарантийное обслуживание DAEWOO XXL на свой электронный адрес



5 Регулярно проходите техническое обслуживание в любом авторизованном сервисном центре*



6 Соблюдайте все требования и рекомендации по эксплуатации изделия, указанных в Руководстве пользователя

*при прохождении планового технического обслуживания (далее «ТО») в авторизованном сервисном центре необходимо получить соответствующую отметку в гарантийном талоне. График ТО и перечень работ указаны в Руководстве пользователя каждого Изделия, а также на веб-сайте в сети Интернет по адресу: www.daewoo-power.ru

При невыполнении любого из выше указанных требований считается, что Дополнительная гарантия не установлена. Дополнительная гарантия не распространяется на отдельные детали, комплектующие, расходные материалы, дефекты и случаи, на которые не установлен основной гарантийный период.

УСЛОВИЯ ПРЕДОСТАВЛЕНИЯ ГАРАНТИИ

Гарантийные обязательства распространяются только на производственные дефекты. Большинство изделий требуют определенного ухода и регулярного ТО. Порядок прохождения ТО указан в руководстве по эксплуатации для каждого изделия. ТО должно проводиться только специалистами авторизованных сервисных центров с соответствующей отметкой в гарантийном талоне. В случае не своевременного выполнения ТО, если это явилось причиной возникновения неисправностей (дефектов) каких-либо узлов и агрегатов изделия, покупатель полностью теряет право на дополнительную гарантию.

ТО продукции не является гарантийным обязательством изготовителя (продавца) и оплачивается потребителем по расценкам авторизованного сервисного центра.

На все изделия установлен ограниченный срок службы, указанный в руководстве по эксплуатации каждого изделия. По истечении установленного срока службы изготовитель не несет ответственности за безопасное использование изделия.

Информация о технически сложных товарах. Пункт 3 Перечня технических сложных товаров, утвержденного Постановлением Правительства РФ от 10.11.2011 г. №924 включает тракторы, мотоблоки, мотокультиваторы, машины и оборудование для сельского хозяйства с двигателем внутреннего сгорания (с электродвигателем). Согласно разъяснению Минпромторга России (письмо от 10.04.2012 г. № 08-693), к указанным машинам и оборудованию относятся: мотокосы, триммеры, кусторезы, газокосилки, косилки для высокой травы, генераторы (бензиновые и дизельные), мотопомпы, электронасосы, бензопилы и электропилы, мойки высокого давления, дизельные (электрические и газовые) нагреватели, снегоочистители роторные, малогабаритные машины для уборки снега.

В случае несвоевременного извещения о выявленных неисправностях, продавец, импортер или уполномоченная организация вправе отказаться полностью или частично от удовлетворения предъявляемых претензий (ст. 483 ГК РФ).

Гарантия исключает действия обстоятельств непреодолимой силы, находящиеся вне контроля производителя.

Заводской брак определяется экспертной комиссией авторизованного сервисного центра.

ГАРАНТИЯ НЕ РАСПРОСТРАНЯЕТСЯ

- На механические повреждения (трещины, сколы и т.д.) и повреждения, вызванные воздействием агрессивных сред, загрязнением, попаданием инородных предметов внутрь изделия и вентиляционные решетки, а также на повреждения, наступившие вследствие неправильного хранения (коррозия металлических частей);
- На неисправности, вызванные засорением топливной или охлаждающей систем;
- На неисправности, возникшие вследствие перегрузки изделия или неправильной эксплуатации, применения изделия не по назначению, а также при нестабильности параметров электросети, превышающих нормы, установленные ГОСТ Р 54149-2010. Безусловными признаками перегрузки изделия являются оплавление или изменение цвета деталей вследствие воздействия высокой температуры, одновременный выход из строя двух и более узлов, воздыры на поверхностях цилиндра или поршня, разрушение поршневых колец, шатунных вкладышей. Также гарантийные обязательства не распространяются на выход из строя автоматического регулятора напряжения электрогенераторов вследствие неправильной эксплуатации;
- На быстроизнашиваемые части (угольные щетки, ремни, резиновые уплотнители, сальники, амортизаторы, пружины сцепления, свечи зажигания, глушители, форсунки, шкивы, направляющие ролики, тросы, ручные стартеры, зажимные патроны, цанги, съемные аккумуляторы, фильтрующие элементы, смазку, сменные приспособления, оснастку, ножи, буры и т.п.) и предохранительные элементы (плавкие предохранители, срезные болты, латунные шестерни, торсионные пружины, демпферные валы и т.п.);
- На профилактику, обслуживание изделия (чистка, промывка, смазка и т.п.), установку и настройку изделия;
- На электрические кабели с механическими и термическими повреждениями;
- На изделие, вскрытое или отремонтированное вне авторизованного сервисного центра. Признаками вскрытия изделия вне авторизованного сервисного центра являются, в том числе заломы шлицевых частей крепежных элементов;
- В случае эксплуатации изделия с признаками неисправности (повышенный шум, вибрация, потеря мощности, снижение оборотов, запах гари);
- На неисправности, возникшие при использовании изделия для нужд, связанных с осуществлением предпринимательской деятельности, сдачи в аренду, эксплуатацией более 50 ч/мес;
- В случае естественного износа изделия, износа трущихся частей (выработка ресурса);
- В случае, если гарантийный талон не заполнен или отсутствует печать (штамп) Продавца;
- При отсутствии подписи владельца на гарантийном талоне.

Телефон службы технической поддержки DAEWOO 8-800-301-10-12
www.daewoo-power.ru

Power your skills



DAEWOO
POWER PRODUCTS

Manufactured under license of **DAEWOO** International Corporation, Korea

WWW.DAEWOO-POWER.RU

5