

**DAEWOO**  
POWER PRODUCTS

# РУКОВОДСТВО ПО ЭКСПЛУАТАЦИИ

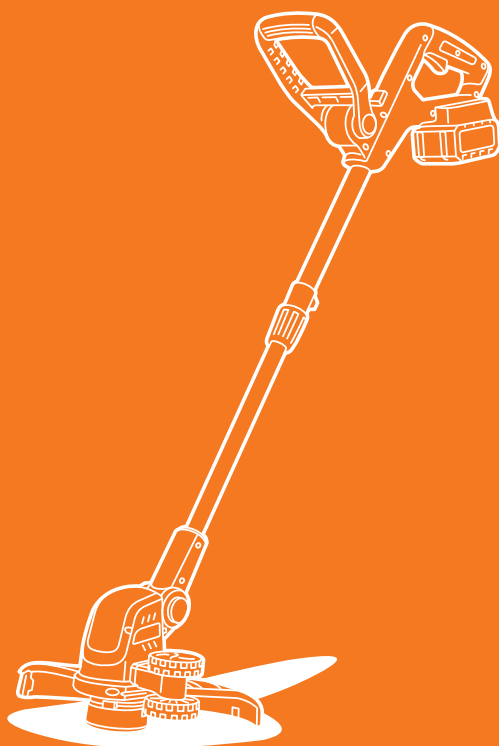

**АККУМУЛЯТОРНЫЙ ТРИММЕР**

**DATR 3021Li / DATR 3021Li SET**



## ОГЛАВЛЕНИЕ

---

Общие сведения	2
Устройство изделия	3
Комплектация	3
Технические характеристики	4
Информация по безопасности	4
Описание символов	7
Подготовка к работе и использование	8
Техническое обслуживание	11
Устранение неисправностей	13
Хранение и транспортировка	13
Срок службы и утилизация изделия	14
Гарантийные обязательства	15

Производитель оставляет за собой право на внесение изменений в конструкцию, дизайн и комплектацию изделий.

Изображения в руководстве могут отличаться от реальных узлов и надписей на изделии.

**Адреса сервисных центров по обслуживанию  
силовой техники DAEWOO Вы можете найти на сайте  
WWW.DAEWOO-POWER.RU**



EAC - Соответствует всем требуемым Техническим регламентам Таможенного союза ЕврАзЭС.

## ОБЩИЕ СВЕДЕНИЯ

Благодарим Вас за приобретение продукции **DAEWOO**.

В данном Руководстве содержится описание техники безопасности и процедур по обслуживанию и использованию аккумуляторного триммера **DAEWOO**. Все данные в Руководстве пользователя содержат самую свежую информацию, доступную к моменту печати. Просим принять во внимание, что некоторые изменения, внесенные производителем, могут быть не отражены в данном Руководстве. Изображения и рисунки могут отличаться от реального изделия. В случае возникновения трудностей с использованием изделия используйте полезную информацию, расположенную в конце Руководства.

Триммер удобен и не сложен в эксплуатации. Работа с ним не требует специальной подготовки, но следует иметь в виду, что при его использовании необходимы определенные навыки. Изделие сконструировано таким образом, что оно безопасно и надежно при обращении с ним в соответствии с Руководством по эксплуатации.

Перед началом использования изделия необходимо внимательно изучить данное Руководство, это поможет избежать возможных травм и повреждения изделия.

Настоящее Руководство по эксплуатации является частью изделия и должно быть передано покупателю при его приобретении, в случае смены владельца, Руководство по эксплуатации должно быть передано совместно с изделием.

## НАЗНАЧЕНИЕ

Аккумуляторный триммер **DAEWOO** имеет эргономичный дизайн и предназначен для выполнения работ по кошению травянистой растительности на малых и средних площадях дачных участках, в парках и садах, на обочинах дорог и аналогичных территориях с неровным рельефом местности. Он обладает небольшим весом и компактностью, эргономичным дизайном и повышенным удобством в эксплуатации. Триммер оснащен экологически чистым электрическим двигателем **DAEWOO** который не требует дополнительных средств в использовании, прост и неприхотлив в эксплуатации. Помните, изделие должно использоваться в строгом соответствии с нормами и нормативными актами, действующими в регионе его использования, направленными на предупреждения несчастных случаев и в строгом соответствии с техническими характеристиками. Изделие является технически сложным товаром, не предполагающим эксплуатацию с целью извлечения коммерческой выгоды.

Предприятие-изготовитель не несет ответственности в случае повреждений, возникших в результате неправильной эксплуатации. В этом случае вся ответственность возлагается на пользователя.

## К СВЕДЕНИЮ ТОРГУЮЩИХ ОРГАНИЗАЦИЙ

Во время проведения процедуры купли-продажи продавец, осуществляющий торговлю, проверяет в присутствии покупателя внешний вид товара, его комплектность и работоспособность. Производит отметку в гарантийном талоне, прикладывает товарный чек. Предоставляет информацию об организациях по ремонту, адреса сервисных центров и уполномоченных представителей.

Правила реализации продукции определяются предприятиями розничной торговли в соответствии с требованиями действующего законодательства. Особые условия реализации не предусмотрены.

## УСТРОЙСТВО ИЗДЕЛИЯ

1. Электрический двигатель DAEWOO
2. Основная рукоятка
3. Дополнительная рукоятка
4. Выключатель
5. Аккумулятор
6. Фиксатор высоты штанги
7. Телескопическая штанга
8. Защитный кожух
9. Дистанционные колеса
10. Катушка с леской



Рис. 1

## КОМПЛЕКТАЦИЯ\*

Триммер	1 шт	Крепежные элементы	1 компл.
Катушка с леской	1 шт	Транспортировочные колеса	1 шт
Аккумулятор	1 шт	Руководство по эксплуатации	1 шт
Зарядное устройство	1 шт	Гарантийный талон	1 шт
Защитный кожух	1 шт	Упаковка	1 шт

\*На усмотрение производителя в некоторые модели могут быть добавлены дополнительные аксессуары и принадлежности, о чем указывается на упаковке товара или на специальном стикере.

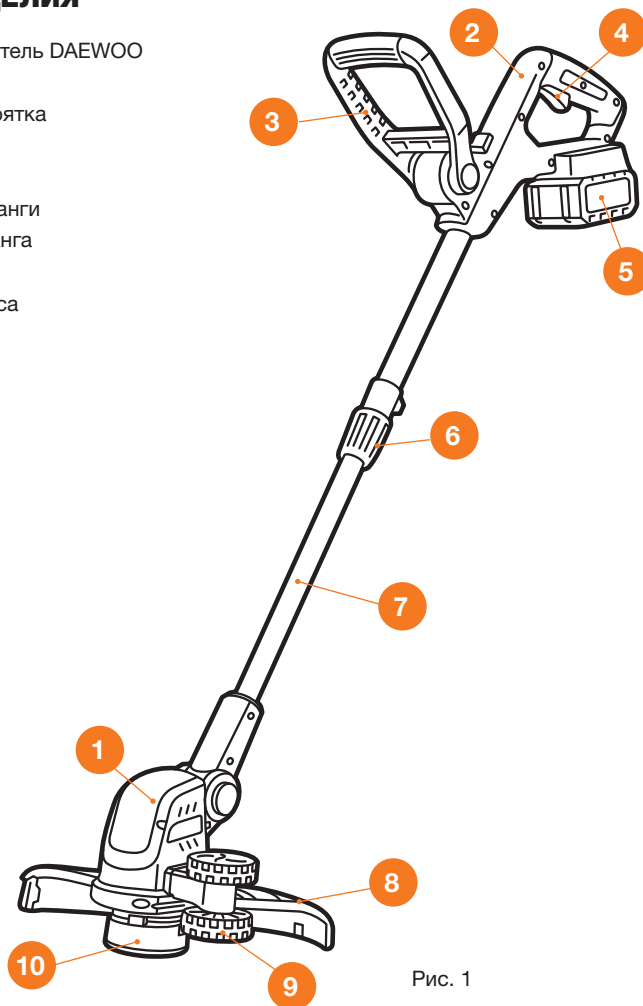
**ТЕХНИЧЕСКИЕ ХАРАКТЕРИСТИКИ**

Культиватор	DATR 3021 Li
Тип двигателя	Коллекторный, электрический
Напряжение, В / тип аккумулятора	21 / Li-ion
Емкость аккумулятора, Ач	2,5
Мощность, Вт	90
Скорость, об/мин	8000
Ширина кошения, мм	300
Режущая гарнитура	Триммерная головка
Диаметр лески, Ø мм	1,6
Рукоятка	Регулируемая
Тип вала	Раздвижной
Вес нетто, кг	2,2
Габариты в упаковке (ДхШхВ), мм	375x340x600

**ИНФОРМАЦИЯ ПО БЕЗОПАСНОСТИ****ВНИМАНИЕ!**

Перед сборкой и началом эксплуатации изделия, внимательно изучите настоящее Руководство по эксплуатации. Работа с изделием без ознакомления с данным Руководством может привести к повреждению техники и получению травм. Всегда следуйте руководству по технике безопасности, прилагаемой к изделию.

**ОБЩИЕ УКАЗАНИЯ ПО ТЕХНИКЕ БЕЗОПАСНОСТИ**

- При использовании изделия необходимо обязательно соблюдать указанные требования по технике безопасности
- Приводить изделие в действие разрешается только, находясь в хорошем физическом и психическом состоянии.
- Лицам, не прошедшим инструктаж по эксплуатации изделия или не изучившим руководство по эксплуатации, запрещается пользоваться данным изделием.
- Запрещается работа с изделием после приема лекарств, употребления алкогольных напитков или наркотиков, которые могут оказать негативное влияние на реакцию работающего.

- Данное изделие не может эксплуатироваться детьми или иными лицами, чье физическое или психическое состояние требует посторонней помощи и не позволяет им самостоятельно пользоваться данным изделием без риска для здоровья.
- Оператор должен знать, как немедленно остановить рабочие узлы триммера и двигатель.
- Перед началом использования изделия, проверьте его и убедитесь в отсутствии дефектов. В случае обнаружения внешних дефектов, обратитесь в авторизованный сервисный центр **DAEWOO**.
- Данное изделие предназначено только для обработки газонов. Использование триммера в других целях запрещено.
- Необходимо учитывать, что оператор или пользователь несет персональную ответственность в случае нанесения возможного вреда здоровью и имуществу других лиц в случае неправильного использования изделия или использования его не по назначению.
- Не пользуйтесь триммером, с неисправным выключателем, всегда проверяйте работоспособность изделия перед использованием.
- Отключайте аккумулятор от изделия при проведении настройки, регулировки и обслуживания.
- Триммер **DAEWOO** удовлетворяет требованиям действующих европейских норм по правилам техники безопасности. Из соображений безопасности не вносите никаких изменений в конструкцию изделия.
- Используйте только оригинальные запчасти **DAEWOO**, обращайтесь за обслуживанием в авторизованные сервисные центры.
- Производить работы разрешается только в дневное время или при хорошем искусственном освещении.
- Не используйте изделие во время дождя и в условиях повышенной влажности.
- Удалите всех посторонних лиц с места работы.
- Перед проведением работ освободите территорию от посторонних предметов.
- Не эксплуатируйте изделие вблизи взрывоопасных жидкостей, газов и др. веществ. Изделие может быть источником искр, которые могут стать причиной возгорания.
- Прекращайте работу с изделием только после того, как выключите его и убедитесь в том, что косильная голова полностью остановилась.
- Не прикасайтесь к электрической вилке мокрыми руками.

## **БЕЗОПАСНОСТЬ ПРИ ИСПОЛЬЗОВАНИИ АККУМУЛЯТОРНОЙ БАТАРЕИ И ЗАРЯДНОГО УСТРОЙСТВА**

- Перед началом эксплуатации зарядного устройства прочтите руководство по эксплуатации и ознакомьтесь с предупредительными символами на зарядном устройстве, аккумуляторе и изделии, работающем от аккумулятора.

### **ВНИМАНИЕ!**

**Опасность поражения электрическим током. Не допускайте попадания жидкости внутрь зарядного устройства. Опасность поражения электрическим током. Не допускайте попадания металлических предметов и жидкости внутрь зарядного устройства. Это может привести к поражению электрическим током.**

- Используйте только оригинальные аккумуляторы и зарядное устройство **DAEWOO**, предназначенные для данного типа изделий.

- Отключайте зарядное устройство от сети питания, после зарядки аккумулятора и в период обслуживания. При отключении зарядного устройства от сети вытягивайте из розетки за вилку, не тяните за шнур.
- Соблюдайте особую осторожность при обращении с аккумулятором.
- При работе с зарядным устройством на открытом воздухе всегда следите, чтобы рабочая зона оставалась сухой, используйте удлинительный кабель, предназначенный для наружных работ.
- Не роняйте аккумулятор на твердую поверхность и не подвергайте его давлению или любой другой форме механического воздействия.
- Держите аккумуляторную батарею вдали от источников тепла или холода, не перегревайте и не переохлаждайте её.
- Аккумулятор поставляется в разряженном состоянии. Перед первым использованием необходимо произвести его полную зарядку.
- Не открывайте и не пытайтесь отремонтировать аккумулятор или зарядное устройство. В случаях появления повреждений или дефектов обращайтесь в авторизованные сервисные центры.
- Храните аккумулятор в сухом месте, исключая попадание прямых солнечных лучей, при температуре от +5°C до +30°C.
- Ни в коем случае не пытайтесь заряжать поврежденный аккумулятор.
- В случае если инструмент работает с меньшей производительностью чем ранее, перезарядите аккумулятор. Не продолжайте использовать изделие с аккумулятором в разряженном состоянии.
- Не используйте зарядное устройство на легковоспламеняющейся поверхности (напр., на бумаге, тканях и т. д.) или в пожароопасной среде. В связи с нагревом зарядного устройства во время зарядки возникает опасность возгорания.
- Не закрывайте вентиляционные отверстия зарядного устройства, в противном случае возможен перегрев зарядного устройства и выход его из строя.
- Для повышения электробезопасности рекомендуется использовать устройство защитного отключения с макс. током срабатывания 30 мА. Перед работой всегда проверяйте устройство защитного отключения.

**ВНИМАНИЕ!**

- **Не вскрывайте корпус аккумулятора.**
  - **Не помещайте аккумулятор в огонь или воду и не закорачивайте контакты.**
  - **Запрещается выбрасывать аккумуляторную батарею с общими бытовыми отходами. Утилизируйте батарею в соответствии с правилами и законами утилизации такого рода устройств, принятыми в вашем регионе.**
  - **Несоблюдение предупреждений и инструкций может привести к поражению электрическим током, пожару, взрыву и / или серьезной травме.**
- 
- В случае если по каким-либо причинам произошел контакт с кислотой или аналогичными внутренними жидкостями или веществами, содержащимися в батарее, немедленно смойте эти вещества большим количеством проточной воды. При попадании в глаза, промойте большим количеством проточной чистой воды и немедленно обратитесь к врачу.
  - Подключение питания необходимо производить к любой безопасной розетке с напряжением питания 230 В ~ 50 Гц.
  - Регулярно проверяйте состояние сетевого кабеля изделия. В случае повреждения кабеля необходимо срочно прекратить эксплуатацию. Поврежденный кабель увеличивает риск поражения электрическим током.



- Храните изделие в местах, недоступных для детей.
- Всегда используйте защитные очки и перчатки при работе с изделием.
- При эксплуатации изделия всегда надевайте прочную обувь на нескользящей подошве и длинные брюки.
- Не разрешается работать с изделием босиком или в открытой обуви.
- Избегайте слишком длительного управления изделием, так как продолжительное воздействие вибрации на руки оператора может нанести вред здоровью.
- Не располагайте руки и ноги на вращающихся элементах или под ними. Включайте двигатель только при обеспечении безопасного расстояния от конечностей пользователя.
- Смену направления движения на холмистой местности необходимо производить с большой осторожностью, для избежания потери контроля над изделием.
- Передвигайтесь с изделием только шагом, не бегите. При быстром перемещении возрастает опасность возможных несчастных случаев из-за спотыкания, скольжения и т.п.
- Не используйте изделие на мокрой траве.
- Всегда руководствуйтесь здравым смыслом. Невозможно предусмотреть все ситуации, которые могут возникнуть во время использования изделия. Если Вы в какой-либо ситуации почувствовали себя неуверенно, обратитесь за советом к специалисту.

**ВНИМАНИЕ!**

Всегда носите специальные защитные очки. Никогда не склоняйтесь над режущей частью изделия. Ветки, сорняки могут быть отброшены из-под режущей части прямо в глаза и лицо, что может причинить Вам серьезную травму. Во время работы с изделием защита режущей части (защитный кожух с подрезным ножом) должна быть всегда установлена.

**ВНИМАНИЕ!**

Несоблюдение указаний и инструкций по технике безопасности может стать причиной получения травм, поражения электрическим током, пожара и выходу изделия из строя. Поломка изделия, вызванная несоблюдением условий эксплуатации, не является гарантийным случаем. Сохраняйте эти инструкции на протяжении всего срока пользования изделием DAEWOO.

**ОПИСАНИЕ СИМВОЛОВ**

На корпусе изделия, аккумуляторной батарее и зарядном устройстве нанесены предупреждающие символы. Внимательно ознакомьтесь с ними и следуйте предписанным требованиям.



Будьте предельно осторожны, уделяйте особое внимание безопасному использованию.



Изучите Руководство по эксплуатации перед использованием.



Опасность поражения вращающимся ножом. Дождитесь полной остановки двигателя.



Опасность получения травм от брасываемыми предметами.



Используйте индивидуальные средства защиты.



Не допускайте посторонних в зону работы.



Не подвергайте воздействию влаги.



Не подвергайте воздействию огня.



Не утилизируйте с бытовыми отходами.



Максимальная температура заряда батареи.



Двойная изоляция.

## ПОДГОТОВКА К РАБОТЕ И ИСПОЛЬЗОВАНИЕ

### ПОДГОТОВКА К РАБОТЕ

- При эксплуатации изделия всегда одевайте прочную обувь на нескользящей подошве и длинные брюки. Не разрешается работать с изделием без обуви или в сандалиях.
- Используйте средства защиты рук, органов слуха и глаз.
- Тщательно проверьте предполагаемую зону использования косы и удалите все посторонние предметы.
- Необходимо обязательно убедиться в том, что в рабочей зоне размером 15 м не находятся посторонние лица, в особенности дети. Следует также предотвратить доступ животных.
- Внимательно осмотрите изделие на наличие повреждений. В случае выявления повреждений обратитесь в авторизованный сервисный центр.
- Убедитесь, что защитный кожух установлен правильно и надежно закреплен.
- При работе с триммером необходимо держаться за рукоятку обеими руками. Расставьте ноги чуть дальше, чем ширина плеч, так чтобы ваш вес равномерно распределялся на обе ноги, и всегда во время работы сохраняйте равновесие.
- Не поднимайте режущую часть косы выше пояса.
- Если во время работы триммер начинает сильно вибрировать, то Вам следует остановить двигатель и постараться найти причину. Не включайте двигатель пока проблема не будет найдена и устранена.

### СБОРКА ИЗДЕЛИЯ

#### СБОРКА ВАЛА

- Ослабьте винт крепление зажима.
- Совместите концы вала друг с другом.
- Установите верхний вал ① в телескопический вал ② (Рис. 2).
- Затяните винт зажима.



Рис. 2

## УСТАНОВКА ЗАЩИТНОГО КОЖУХА

- Установите защитный кожух **1** на изделие вставив его в пазы **2** на корпусе косильной части (Рис. 3).
- Закрепите кожух винтом **3** с внутренней части кожуха (Рис. 3).

## УСТАНОВКА КОЛЕС

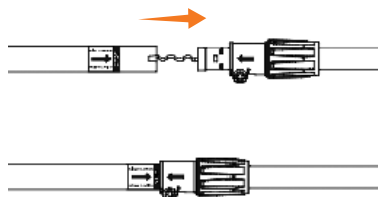
- Установите дистанционные колеса **5** на изделие вставив их в крепление **4** на корпусе (Рис. 4).



Рис. 3



Рис. 4

## ЗАРЯДКА АККУМУЛЯТОРА

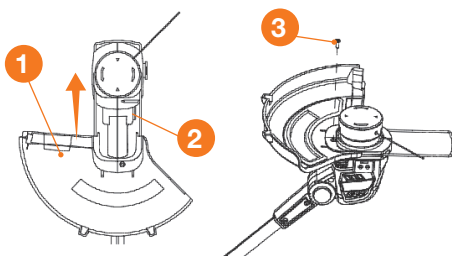
Зарядку аккумулятора производите при температуре окружающей среды от +10°C до +30°C. В процессе зарядки или использования инструмента возможен нагрев аккумуляторной батареи, дайте ей остыть до температуры окружающего воздуха перед дальнейшим использованием.

На данное изделие устанавливается **Li-Ion** аккумуляторная батарея, что позволяет производить зарядку в любой момент времени, не дожидаясь полного её разряда, так как данный тип батарей не имеет эффекта «памяти».

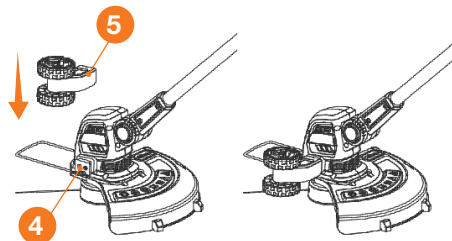
1. Вставьте вилку зарядного устройства **3** в розетку электрической сети 230В. Индикатор на зарядном устройстве загорится зеленым светом (Рис. 5)
2. Подключите аккумулятор **2** к зарядному устройству **1**. Индикатор на зарядном устройстве загорится красным светом, и начнется процесс зарядки (Рис. 5).
3. После завершения зарядки индикатор на зарядном устройстве **1** изменит свет с красного на зеленый. Извлеките аккумулятор **2** из зарядного устройства **1**, а затем извлеките вилку зарядного устройства **3** из розетки.



Рис. 5

### ВНИМАНИЕ!

В случае неиспользования аккумуляторной батареи в течение длительного периода времени, рекомендуется производить её зарядку один раз в 3 месяца.

Для новой батареи или батареи, не используемой в течение длительного времени, потребуется около 5 циклов зарядки-разрядки, прежде чем достичь полной емкости.

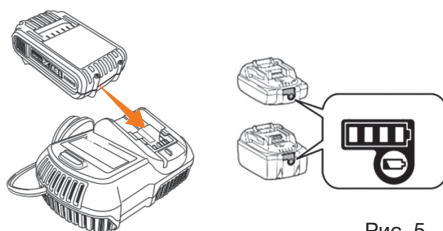
## УСТАНОВКА АККУМУЛЯТОРА

1. Вставьте аккумулятор **1** в разъем **2** на рукоятке триммера (Рис. 6).
2. Убедитесь в правильном расположении аккумулятора и соединении контактов.



Рис. 6

## ИСПОЛЬЗОВАНИЕ ИЗДЕЛИЯ

### ВКЛЮЧЕНИЕ И ВЫКЛЮЧЕНИЕ

1. Подключите аккумулятор **1** (Рис. 6).
2. Нажмите кнопку блокировки включения **3** (Рис. 7).
3. Продолжая удерживать кнопку блокировки включения **3**, прижмите клавишу включения **4** двигателя к рукоятке (Рис. 7). Двигатель заработает и катушка начнет вращение.
4. Отпустите кнопку блокировки включения **3**, продолжая прижимать клавишу включения **4** двигателя приступайте к работе (Рис. 7).
5. Для остановки двигателя отпустите клавишу включения двигателя **4** (Рис. 7).
6. Дождитесь полной остановки вращения катушки, прежде чем закончить работу.
7. Достаньте аккумулятор **1** (Рис. 7).

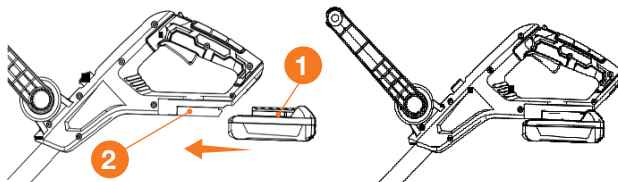

Рис. 7

### ИЗМЕНЕНИЕ УГЛА НАКЛОНА РУКОЯТКИ И КОСИЛЬНОЙ ЧАСТИ

1. Для изменения угла наклона дополнительной рукоятки, зажмите кнопку фиксатора **1** и установите рукоятку в необходимое положение, после чего отпустите кнопку фиксатора (Рис. 8). Для удобства кошения кромок, основная рукоятка имеет возможность поворота на 90°.
2. Для изменения угла основной рукоятки, зажмите кнопку фиксатора **2** и поверните рукоятку на 90° по часовой стрелке, после чего отпустите кнопку фиксатора (Рис. 8).
3. Для изменения угла наклона косильной части – зажмите кнопку фиксатора **3** и установите в необходимое положение, после чего отпустите кнопку для фиксации (Рис. 9).

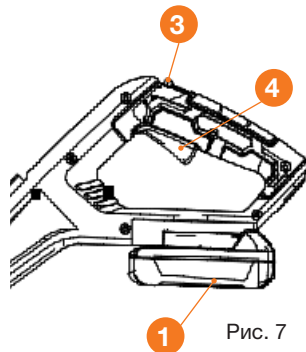

Рис. 8



Рис. 9

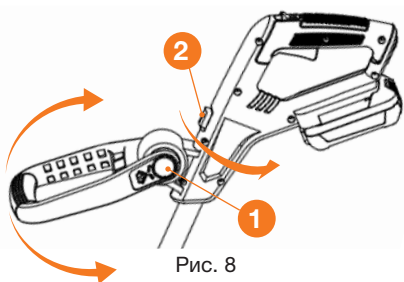

Рис. 10

## ИЗМЕНЕНИЕ ДЛИНЫ ШТАНГИ

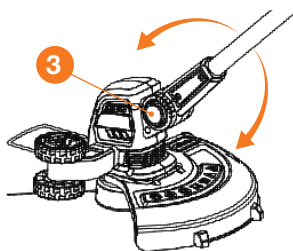
1. Ослабьте фиксатор телескопической штанги ④, вращением в сторону символа открытого замка (Рис. 10).
2. Отрегулируйте длину штанги для удобной работы под свой рост и длину рук.
3. Затяните фиксатор ④, поворотом в сторону замка (Рис. 10).

## РЕГУЛИРОВКА ДЛИНЫ ЛЕСКИ

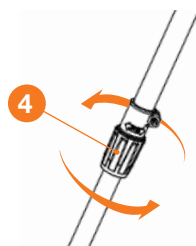
В процессе работы нейлоновая нить изнашивается и требует замены. Когда длина нити становится недостаточно, остановите двигатель. Слегка потяните за нить и нажатием кнопки ① на боковой части катушки вытяните леску (Рис. 11). За каждое нажатие нить выдвигается примерно на 10 мм. Лишняя часть нити подрезается ножом, установленным в защитном кожухе при включении двигателя.



Рис. 11



Рис. 12

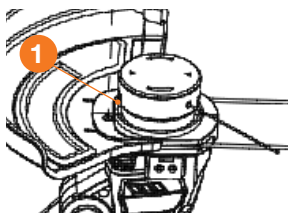

Рис. 13

## РАБОТА С ИСПОЛЬЗОВАНИЕМ КАТУШКИ

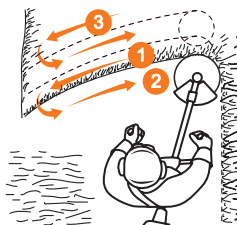
Нейлоновая леска обеспечивает чистое кошение травы, не нанося повреждений коре деревьев и не создавая сильных ударов, обычно имеющих место при соприкосновении ножа или диска с твердыми предметами.

- Держите триммер во время работы таким образом, чтобы косильная головка не касалась земли.
- Для кошения густой высокой травы перемещайте режущую часть медленно и осторожно справа налево, возвращайте катушку по уже скошенной траектории (Рис. 12).
- Примите меры предосторожности, чтобы избежать наматывания на вал проводов, сухой и длинной травы и сорняков. Это может привести к приостановке вращения косильной головки и как следствие вызвать проскальзывание сцепления. При регулярных подобных случаях Вы повредите сцепление триммера.
- При кошении вдоль ограждений ведите триммер катушкой вперед левой стороной к ограждению, следите, чтобы нить не касалась ограждения (Рис. 13). Для удобства ведения вдоль ограждений, используйте дистанционные колеса.
- При кошении вдоль кромки, используйте дистанционные колеса и поверните основную рукоятку. Ведите триммер вдоль края, катушкой в вертикальном положении, опираясь на дистанционные колеса.

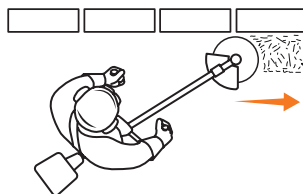
## ТЕХНИЧЕСКОЕ ОБСЛУЖИВАНИЕ

Для длительной службы изделия выполняйте все требования по обслуживанию и хранению изделия. Использование не оригинальных запасных частей может привести к прекращению гарантийных обязательств.

Перед проведением любых работ или операций с изделием необходимо выключить изделие, дождаться остановки косильной головы и отсоединить аккумулятор.

Не проводите работы по обслуживанию, не описанные в данном Руководстве.  
В случае необходимости обращайтесь в авторизованный сервисный центр.

**ВНИМАНИЕ!**

**Не соблюдение данных требований, может привести к получению серьезных физических травм и выходу изделия из строя.**

**ЗАМЕНА ЛЕСКИ**

Для замены необходима леска с соответствующим характеристикам косы диаметром и длиной. Не используйте леску диаметром более 1,6 мм или леску с металлической жилой.

**ВНИМАНИЕ!**

**Запрещается использовать металлическую проволоку.**

1. Для разборки головки необходимо надавить на язычки 1 крышки 2 в пазах головки (Рис. 14).
2. Крышка 2 выйдет из пазов и косильная головка будет открыта.
3. Достаньте катушку 3.
4. Приготовьте 3-3,5 м лески.
5. Заведите леску в прорезь на шпулю 7.
6. Намотайте леску на шпулю в указанном на ней направлении.
7. Установите шпулю в корпусе 4, протяните конец лески в отверстие 5.
8. Установите крышку 2 в корпусе совмещая язычки 1 и пазы 6.



Рис. 14

**РЕКОМЕНДУЕМЫЙ ГРАФИК ТЕХНИЧЕСКОГО ОБСЛУЖИВАНИЯ**

ПЕРИОДИЧНОСТЬ ТЕХНИЧЕСКОГО ОБСЛУЖИВАНИЯ (временной интервал или часы работы, в зависимости от того, что наступит раньше)	Действия	При каждом использовании	По окончании работ	Каждый год или 100 час.
Подрезной нож	Проверка (осмотр)	X		
Корпус изделия, вентиляционные отверстия**	Очистка		X	
Щеточный узел, коллектор ротора, Проверка работы и износа деталей*	Проверка - замена			X

\* Рекомендуется обращаться в авторизованный сервисный центр **DAEWOO**.

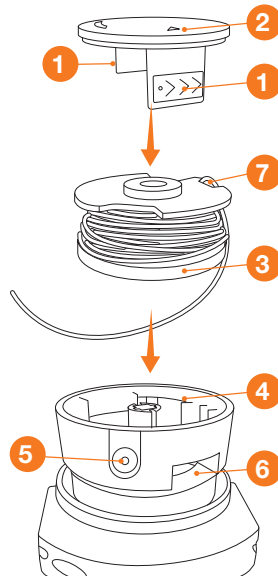
\*\* **ВНИМАНИЕ!!!** Интервалы между проверками и техническим обслуживанием сокращаются при эксплуатации в условиях повышенной запыленности. Несоблюдение периодичности технического обслуживания может привести к поломке, что не будет являться гарантийным случаем.

## УСТРАНЕНИЕ НЕИСПРАВНОСТЕЙ

### ВНИМАНИЕ!

Операции по устранению неисправностей, за исключением перечисленных в настоящем Руководстве по эксплуатации должны выполняться в авторизованных сервисных центрах DAEWOO.

ПРОБЛЕМА	ВОЗМОЖНЫЕ ПРИЧИНЫ	СПОСОБЫ УСТРАНЕНИЯ
Двигатель не запускается.	Отсутствует питание.	Проверить заряд аккумулятора.
	Коннектор аккумулятора имеет дефект.	Заменить в специализированном сервисе.
Сильная вибрация.	Повреждена косильная головка.	Проверить, при необходимости заменить косильную головку.
Нечистое скашивание, луг становится желтым.	Леска закончилась, катушка вышла из строя.	Проверить леску и катушку.
Затрудненный пуск или мощность двигателя снижается.	Косьба слишком высокой или слишком влажной травы.	Высоту скашивания привести в соответствие условиям косьбы.
	Корпус триммера забит травой.	Очистить корпус триммера (перед очисткой вытащить сетевую вилку).
Аккумулятор и зарядное устройство		
Красный индикатор зарядного устройства мигает.	Аккумуляторная батарея вставлена не верно.	Переустановите аккумуляторную батарею.
	Загрязнены контакты аккумуляторной батареи.	Очистите контакты.
	Аккумуляторная батарея вышла из строя.	Замените батарею.
Индикатор зарядного устройства не горит.	Вилка сети зарядного устройства неполностью вставлена в розетку.	Установите вилку в штепсельную розетку.
	Неисправность штепсельной розетки, кабеля питания, вилки зарядного устройства.	Проверьте напряжение сети, обратитесь в сервисный центр.

## ХРАНЕНИЕ И ТРАНСПОРТИРОВКА

### ХРАНЕНИЕ

Изделие необходимо хранить в недоступном для детей, сухом темном помещении с естественной вентиляцией, при температуре окружающей среды от -0 до +40 °C и относительной влаж-

ностью воздуха не выше 80%. Очищайте изделие после каждого использования. Не допускается производить хранение в одном помещении с химически активными веществами. Устраните возможные неисправности на изделие, перед установкой на хранение, чтобы оно находилось всегда в состоянии готовности к эксплуатации.

При длительном хранении необходимо произвести консервацию изделия, для этого:

- Промойте и протрите насухо все окрашенные поверхности. Неокрашенные металлические поверхности обработайте моторным маслом.
- Произведите ремонт возможных неисправностей.
- Проведите очистку вентиляционных отверстий.
- Перед хранением аккумулятор должен быть полностью заряжен. Храните аккумулятор в заряженном состоянии в сухом месте при температуре воздуха от +5 до +30 градусов. Не допускайте хранения в сырых или неотопливаемых помещениях, под воздействием прямых солнечных лучей.
- В течение всего периода хранения нужно регулярно заряжать аккумулятор с помощью сетевого адаптера (каждые 3 месяца). Храните сетевой адаптер в сухом месте.

## ТРАНСПОРТИРОВКА

Категорически не допускается падение и любые механические воздействия на изделие при транспортировке. Допускается транспортировать продукцию любым видом закрытого транспорта в упаковке производителя или без нее, с сохранением изделия от механических повреждений, атмосферных осадков, воздействия химически-активных веществ и обязательным соблюдением мер предосторожности при перевозке хрупких грузов. При проведении разгрузочно-погрузочных работ не допускается использование любого вида техники, работающей по принципу зажима упаковки.

## СРОК СЛУЖБЫ И УТИЛИЗАЦИЯ УСТРОЙСТВА

### СРОК СЛУЖБЫ

При выполнении всех требований настоящего руководства по эксплуатации, срок службы изделия составляет **5 лет** с даты продажи. Если дата продажи не указана, срок службы исчисляется с даты выпуска.

### УТИЛИЗАЦИЯ УСТРОЙСТВА

Устройство, руководство по эксплуатации, и все комплектующие детали следует хранить на протяжении всего срока эксплуатации. Должен быть обеспечен свободный доступ ко всем деталям и всей необходимой информации для всех пользователей устройства.



- Данное устройство и комплектующие узлы изготовлены из безопасных для окружающей среды и здоровья человека материалов и веществ. Тем не менее, для предотвращения негативного воздействия на окружающую среду, по окончании использования устройства, либо по истечению срока его службы, или его непригодности к дальнейшей эксплуатации, устройство подлежит сдаче в приемные пункты по переработке металлолома и пластмасс.
- Утилизация устройства и комплектующих узлов заключается в его полной разборке и последующей сортировке по видам материалов и веществ, для последующей переплавки или использования для вторичной переработки.
- По истечению срока службы, устройство должно быть утилизировано в соответствии с нормами, правилами и способами, действующими в месте утилизации бытовых приборов.
- Утилизация устройства должна быть произведена без нанесения экологического ущерба окружающей среде, в соответствии с нормами и правилами, действующими на территории Таможенного союза.



## ГАРАНТИЙНЫЕ ОБЯЗАТЕЛЬСТВА

Основной гарантийный срок на изделие составляет **12 месяцев** со дня продажи. В течение гарантийного срока устраняются бесплатно неисправности, возникшие из-за применения некачественного материала при производстве и дефекты сборки, допущенные по вине производителя. Гарантия вступает в силу только при правильном заполнении гарантийного талона. Изделие принимается в ремонт в чистом виде и полной комплектности.

### ДОПОЛНИТЕЛЬНАЯ ГАРАНТИЯ XXL

Производитель предоставляет Дополнительную гарантию - **24 месяца** на изделие с даты окончания основного гарантийного срока.

Программа гарантии **DAEWOO XXL** позволяет расширить срок бесплатного гарантийного обслуживания при соблюдении следующих условий:



**1** Убедитесь, что продавец заполнил гарантийный талон и указал дату продажи



**2** Не позднее 30 дней с момента покупки зайдите на официальный сайт DAEWOO Power Products



**3** Заполните простую форму и активируйте серийный номер изделия



**4** Получите Сертификат на расширенное гарантийное обслуживание DAEWOO XXL на свой электронный адрес



**5** Регулярно проходите техническое обслуживание в любом авторизованном сервисном центре\*



**6** Соблюдайте все требования и рекомендации по эксплуатации изделия, указанных в Руководстве пользователя

\*при прохождении планового технического обслуживания (далее «ТО») в авторизованном сервисном центре необходимо получить соответствующую отметку в гарантийном талоне. График ТО и перечень работ указаны в Руководстве пользователя каждого Изделия, а также на веб-сайте в сети Интернет по адресу: **www.daewoo-power.ru**

При невыполнении любого из выше указанных требований считается, что Дополнительная гарантия не установлена. Дополнительная гарантия не распространяется на отдельные детали, комплектующие, расходные материалы, дефекты и случаи, на которые не установлен основной гарантийный период.

### УСЛОВИЯ ПРЕДОСТАВЛЕНИЯ ГАРАНТИИ

Гарантийные обязательства распространяются только на производственные дефекты.

Большинство изделий требуют определенного ухода и регулярного ТО. Порядок прохождения ТО указан в руководстве по эксплуатации для каждого изделия. ТО должно проводиться только специалистами авторизованных сервисных центров с соответствующей отметкой в гарантийном талоне. В случае не своевременного выполнения ТО, если это явилось причиной возникновения неисправностей (дефектов) каких-либо узлов и агрегатов изделия, покупатель полностью теряет право на дополнительную гарантию.

ТО продукции не является гарантийным обязательством изготовителя (продавца) и оплачивается потребителем по расценкам авторизованного сервисного центра.

На все изделия установлен ограниченный срок службы, указанный в руководстве по эксплуатации каждого изделия. По истечении установленного срока службы изготовитель не несет ответственности за безопасное использование изделия.

Информация о технически сложных товарах. Пункт 3 Перечня технических сложных товаров, утвержденного Постановлением Правительства РФ от 10.11.2011 г. №924 включает тракторы, мотоблоки, мотокультиваторы, машины и оборудование для сельского хозяйства с двигателем внутреннего сгорания (с электродвигателем). Согласно разъяснению Минпромторга России (письмо от 10.04.2012 г. № 08-693), к указанным машинам и оборудованию относятся: мотокосы, триммеры, кусторезы, газонкосилки, косилки для высокой травы, генераторы (бензиновые и дизельные), мотопомпы, электронасосы, бензопилы и электропилы, мойки высокого давления, дизельные (электрические и газовые) нагреватели, снегоочистители роторные, малогабаритные машины для уборки снега.

В случае несвоевременного извещения о выявленных неисправностях, продавец, импортер или уполномоченная организация вправе отказать полностью или частично от удовлетворения предъявляемых претензий (ст. 483 ГК РФ).

Гарантия исключает действия обстоятельств непреодолимой силы, находящиеся вне контроля производителя.

Заводской брак определяется экспертной комиссией авторизованного сервисного центра.

## **ГАРАНТИЯ НЕ РАСПРОСТРАНЯЕТСЯ**

- На механические повреждения (трещины, сколы и т.д.) и повреждения, вызванные воздействием агрессивных сред, загрязнением, попаданием инородных предметов внутрь изделия и вентиляционные решетки, а также на повреждения, наступившие вследствие неправильного хранения (коррозия металлических частей);
- На неисправности, возникшие засорением топливной или охлаждающей систем;
- На неисправности, возникшие вследствие перегрузки изделия или неправильной эксплуатации, применения изделия не по назначению, а также при нестабильности параметров электросети, превышающих нормы, установленные ГОСТ Р 54149-2010. Безусловными признаками перегрузки изделия являются оплавление или изменение цвета деталей вследствие воздействия высокой температуры, одновременный выход из строя двух и более узлов, задиры на поверхности цилиндра или поршня, разрушение поршневых колец, шатунных вкладышей. Также гарантийные обязательства не распространяются на выход из строя автоматического регулятора напряжения электрогенераторов вследствие неправильной эксплуатации;
- На быстроизнашиваемые части (угольные щетки, ремни, резиновые уплотнители, сальники, амортизаторы, пружины сцепления, свечи зажигания, глушители, форсунки, шкивы, направляющие ролики, тросы, ручные стартеры, зажимные патроны, цанги, съемные аккумуляторы, фильтрующие элементы, смазку, сменные приспособления, оснастку, ножи, буры и т.п.) и предохранительные элементы (плавкие предохранители, срезные болты, латунные шестерни, торсионные пружины, демпферные валы и т.п.);
- На профилактику, обслуживание изделия (чистка, промывка, смазка и т.п.), установку и настройку изделия;
- На электрические кабели с механическими и термическими повреждениями;
- На изделие, вскрытое или отремонтированное вне авторизованного сервисного центра. Признаками вскрытия изделия вне авторизованного сервисного центра являются, в том числе заломы шлицевых частей крепежных элементов;
- В случае эксплуатации изделия с признаками неисправности (повышенный шум, вибрация, потеря мощности, снижение оборотов, запах гари);
- На неисправности, возникшие при использовании изделия для нужд, связанных с осуществлением предпринимательской деятельности, сдачи в аренду, эксплуатацией более 50 ч/мес;
- В случае естественного износа изделия, износа трущихся частей (выработка ресурса);
- В случае, если гарантийный талон не заполнен или отсутствует печать (штамп) Продавца;
- При отсутствии подписи владельца на гарантийном талоне.
- При оплавлении впускных или выпускных клапанов, следах перегрева или абразивном износе манжет высокого давления.

**Телефон службы технической поддержки DAEWOO 8-800-301-10-12**

**[www.daewoo-power.ru](http://www.daewoo-power.ru)**



*Power your skills*



**DAEWOO**  
POWER PRODUCTS

Manufactured under license of DAEWOO International Corporation, Korea

**WWW.DAEWOO-POWER.RU**

# 1